



AKKU-STAUBSAUGER „POWER DELUXE“

BATTERY VACUUM CLEANER „POWER DELUXE“

804276



- DE – BENUTZERHANDBUCH
- EN – USER'S INSTRUCTION
- FR – MANUEL D'UTILISATION
- ES – MANUAL D'INSTRUCCIONES
- IT – MANUALE D'USO
- NL – INSTRUCTIEHANDLEIDING
- FI – KÄYTTÖOHJE
- SE – ANVÄNDARMANUAL

INHALTSVERZEICHNIS

SICHERHEITSHINWEISE	3
GERÄTEBESCHREIBUNG	4
MONTAGE	5
GEBRAUCHSANLEITUNG.....	6
REINIGUNG UND AUSTAUSCH.....	7
FEHLERBEHEBUNG	8
TECHNISCHE DATEN.....	9
GEWÄHRLEISTUNG	10
ENTSORGUNG.....	10



SICHERHEITSHINWEISE

Lesen Sie diese Bedienungsanleitung sorgfältig durch, bevor Sie das Gerät verwenden und heben Sie die Bedienungsanleitung zum späteren Nachschlagen auf.

- Verwenden Sie diesen Staubsauger nicht, wenn er fallen gelassen, beschädigt, in Wasser getaucht oder im Freien gelassen wurde.
- Fassen Sie den Ladestecker nicht an und verwenden Sie den Staubsauger nicht mit nassen Händen.
- Staubsaugen Sie kein Abwasser, heiße Kohlen, Zigaretten, Streichhölzer oder heiße, brennende Gegenstände und verwenden Sie den Staubsauger nicht in Bereichen, in denen möglicherweise schädliche Flüssigkeiten vorhanden sind (Chlor, Bleichmittel und Ammoniak-Abflussreiniger).
- Saugen Sie keinen Zement, Gipspulver, Wandpulver oder Bauschutt und andere kleine Partikel oder Spielzeug, Papiermasse und andere große Gegenstände, sonst kann es zu Verstopfung, Motorbrand und anderen Fehlern kommen.
- Fahren Sie nicht über das Ladekabel und verwenden Sie den Staubsauger nicht, wenn das Ladekabel oder der Stecker beschädigt ist. Bitte wenden Sie sich an unseren verifizierten Händler.
- Versuchen Sie nicht, die Klemmen des Akkus und des Ladegerätes kurzzuschließen.
- Zerlegen Sie den Staubsauger nicht und entsorgen Sie ihn nicht im Feuer. Versuchen Sie nicht den Akku auseinander zu bauen und entfernen Sie keine Komponenten, die aus dem Akku herausragen.
- Bitte schützen Sie das Gerät und das Ladegerät vor erhitzten Oberflächen und offenen Flammen.
- Bitte stellen Sie vor der Verwendung sicher, dass Filter und Bürstenwalze richtig montiert sind.
- Bitte schalten Sie den Akku aus und entfernen Sie ihn aus dem Staubsauger bevor Wartungsarbeiten durchgeführt werden.
- Stellen Sie sicher, dass der Akku vollständig aufgeladen ist, bevor Sie den Staubsauger zum ersten Mal benutzen.
- Laden und Entladen Sie den Staubsauger alle 3 Monate, falls dieser lange nicht benutzt wird.
- Bitte schalten Sie alle Bedienelemente am Staubsauger aus, bevor Sie den Akku trennen oder anschließen.
- Bitte lagern Sie den Staubsauger, das Ladegerät und den Akku kühl und trocken.

VORSICHT:



Während des Ladevorgangs darf nur das vom Hersteller bereitgestellte Netzteil verwendet werden. Die Verwendung anderer kann zu Schäden führen.

GERÄTEBESCHREIBUNG

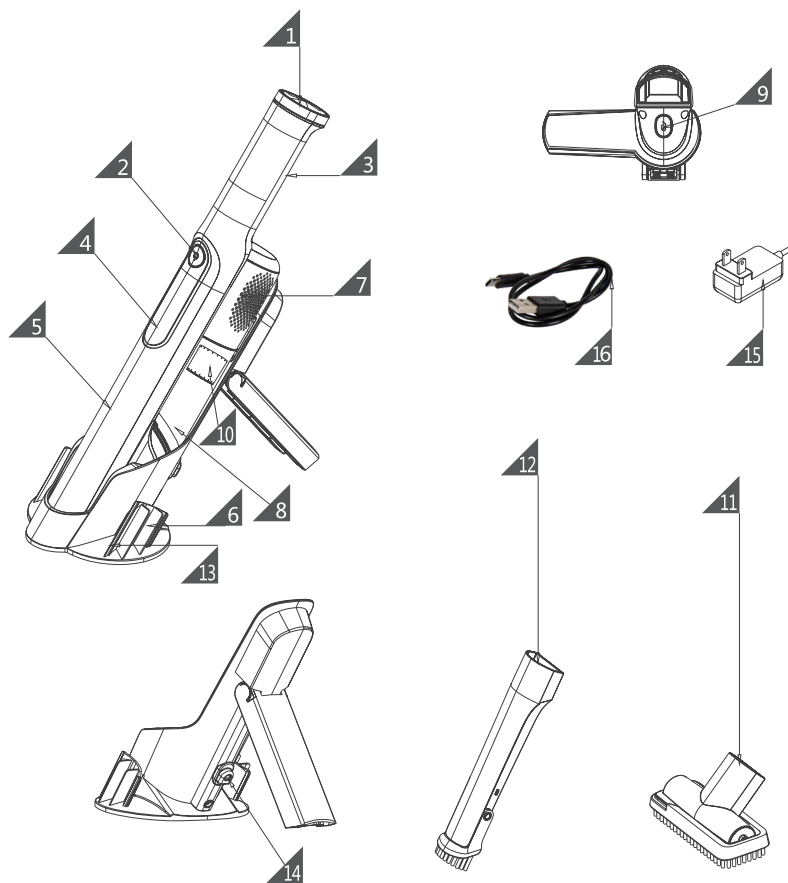

• 1. Hintere Abdeckung	• 6. Saugteil	• 11. 2 in 1 Sofabürste
• 2. Kontroll-Leuchte	• 7. Motorgehäuse	• 12. 2 in 1 Spaltdüse
• 3. Griff	• 8. Staubbehälter	• 13. Ladestation
• 4. Hauptteil	• 9. Entriegelungsknopf des Staubbehälters	• 14. Ladebuchse
• 5. Hauptteil Montage	• 10. Edelstahlfilter	• 15. Ladeadapter
• 16. USB-Ladekabel		

MONTAGE

- **Montieren Sie das Staubsaugerzubehör**

Wenn Sie anfangen, den Handstaubsauger zu verwenden, müssen Sie die Sofabürste oder die Spaltdüse wie gezeigt in die Saugöffnung einsetzen, siehe Abbildung 1.

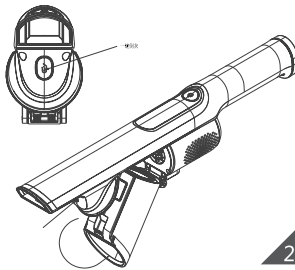
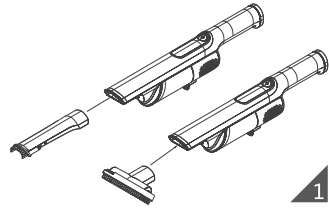

- **Staubbehälter entfernen**

Am unteren Ende der Saugöffnung am Hauptteil, gibt es einen Staubentriegelungsknopf. Beim Drücken der Taste wird der Staubbehälter herauspringen. Ziehen Sie den Staubbehälter aus dem Hauptteil. (Abbildung 2)

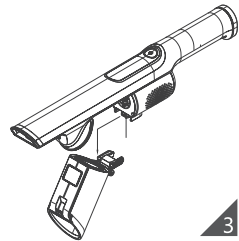

- **Staubbehälter einsetzen**

Schieben Sie zuerst die Lasche am Staubbehälter in den Schlitz an der Unterseite des Motorgehäuses, bis es einrastet (Abbildung 3).

Dann drücken Sie den Staubbehälter in das Gehäuse, bis Sie ein Klicken hören (Abbildung 4-5).

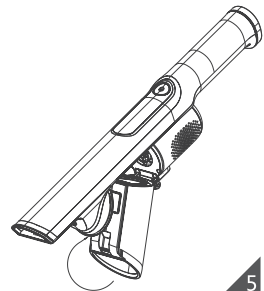
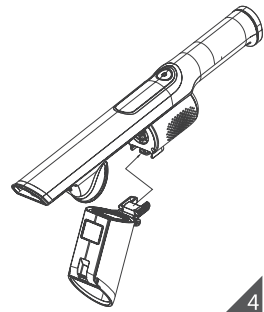

GEBRAUCHSANLEITUNG

Aufladen

Das Gerät muss an der Ladestation aufgeladen werden. Vor dem ersten Gebrauch muss der Lithium-Ion Akku vollständig aufgeladen werden, auch wenn er nur teilweise aufgeladen geliefert wird. Beim ersten Verwenden des Staubsaugers, entladen Sie den Akku vollständig, um die Batterie sicher zu konditionieren. Es dauert ungefähr 4-4,5 Stunden um den Akku vollständig aufzuladen. Stecken Sie die Ladestation in eine Gleichstromsteckdose.

Anzeige während des Ladevorgangs

Während des Ladevorgangs blinkt die Kontroll-Leuchte. Wenn die Kontrollleuchte durchgehend blau leuchtet bedeutet dies, dass der Staubsauger vollständig aufgeladen und einsatzbereit ist.

Anzeige während des Gebrauchs

Während des Betriebs leuchtet die Anzeigelampe durchgehend blau. Wenn die verbleibende Leistung nur noch für ca. 2 Minuten ausreicht, beginnt die blaue Anzeigelampe zu blinken, bis sich der Staubsauger ausschaltet.



VORSICHT:





Der Staubsauger verfügt über einen speziellen Ladevorgang.



WARNUNG:

Verwenden Sie zum Aufladen nur die mitgelieferte Ladestation

Funktionsnutzung. Wenn sich der Staubsauger im Ladevorgang befindet, kann der Staubsauger nicht eingeschaltet werden.

In Gebrauch	durchgehend blau	
Niedriger Akkustatus	blinkend	
Lädt...	ein-/ und ausblendend	
Vollständig geladen	durchgehend blau	

REINIGUNG UND AUSTAUSCH

Staubbehälter und Filter reinigen:

- Ohne den Staubbehälter zu entfernen, halten Sie den Staubbehälter senkrecht über den Mülleimer und drücken Sie die Taste zur Entriegelung des Staubbehälters. Der Staubbehälter öffnet sich und der Müll fällt direkt in den Mülleimer. Tippen Sie leicht auf das Staubbehälterfiltersieb, um Staub und Schmutz leicht abzuklopfen (Abbildung 6).

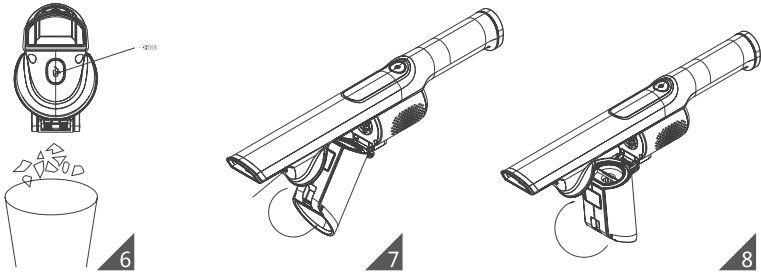

- Entfernen des Staubbehälters: Drücken Sie den Entriegelungsknopf des Staubbehälters an der Unterseite des Gehäuses (Abbildung 7).
- Drehen Sie bei ausgeschaltetem Gerät den Edelstahlfilter und den HEPA, um ihn zu reinigen oder auszutauschen (Abbildung 8).

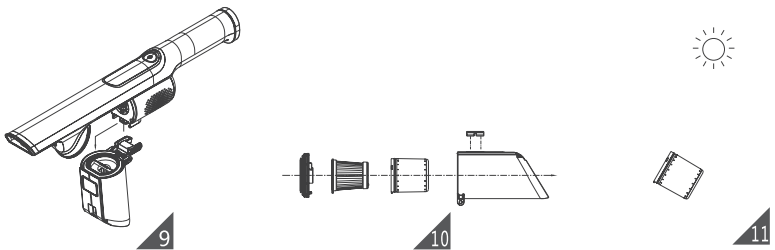

- Entfernen Sie den HEPA zum Reinigen oder Ersetzen (Abbildung 9-10).
- Nach dem Reinigen und Waschen sollte der HEPA an einem belüfteten Ort getrocknet werden (Abbildung 11).
- Umgekehrt wieder zusammenbauen (Abbildung 12).

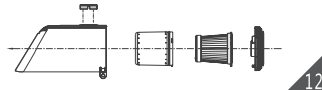

- HEPA- und Edelstahlfilter sind beim Verkäufer erhältlich.
- Es wird empfohlen, den Staubbehälter nach jedem Gebrauch zu reinigen. Wenn sich im Filter zu viel Staub ansammelt, muss dieser gereinigt und gegebenenfalls ausgetauscht werden. Nach längerem Gebrauch kann der Bürstenkopf einige lange Flocken wie Haare verwickeln. Und es muss rechtzeitig gereinigt werden, damit der Staubsauger effektiver arbeitet.

FEHLERBEHEBUNG

Problem	Mögliche Ursache	Lösung
Staubsauger funktioniert nicht	<ol style="list-style-type: none"> 1. Akku ist nicht geladen 2. Schaltungsprobleme 	<ol style="list-style-type: none"> 1. Laden Sie den Akku auf 2. Zerlegen Sie den Staubsauger nicht ohne Erlaubnis, wenden Sie sich bitte an den Kundendienst.
Geringe Saugkraft	<ol style="list-style-type: none"> 1. Staubbehälter ist zu voll 2. HEPA ist blockiert 	<ol style="list-style-type: none"> 1. Entleeren und reinigen Sie den Staubbehälter (bitte beachten Sie die Anleitung) 2. Entfernen Sie den Filter, um ihn zu reinigen oder auszutauschen. Wenn Sie ihn reinigen, stellen Sie sicher, dass er ausreichend getrocknet ist, bevor Sie ihn wieder einsetzen.
Kontroll-Leuchte leuchtet nicht	<ol style="list-style-type: none"> 1. Der Ausgangsanschluss konnte den Akku nicht richtig einsetzen. 	<ol style="list-style-type: none"> 1. Stecken Sie es wieder fest ein, bis das Licht an ist.
Unzureichende Arbeitszeit nach dem Aufladen	<ol style="list-style-type: none"> 1. Nicht genug aufgeladen 2. Alterung des Akkus 	<ol style="list-style-type: none"> 1. Laden Sie es vollständig auf 2. Rufen Sie den Kundendienst an
Staubverlust	<ol style="list-style-type: none"> 1. Blockiert durch sperrige Gegenstände 2. Zu viel Faser überwickelt 	<ol style="list-style-type: none"> 1. Entleeren und reinigen Sie Filter und Staubbehälter und starten Sie den Staubsauger neu.

TECHNISCHE DATEN

Nennspannung	14.8 V
Nenn-Eingangsleistung	200 W
Nenningangsspannung von Ladeadapter	100-240 V - 50/60 Hz
Bemessungsausgangsspannung von Ladeadapter	DC18V
Ladezeit	4-4.5 Stunden
Arbeitszeit (Labordaten)	ECO Modus: 22' MAX Modus: 13'

GEWÄHRLEISTUNG

Reimo Reisemobil-Center GmbH, Boschring 10, 63329 Egelsbach (nachfolgend „Reimo“ oder „Wir“) räumt Ihnen zusätzlich zu den gesetzlichen Mängelrechten auf die unter der Reimo-Eigenmarke „Carbest“, vertriebenen Produkte eine Garantie von 3 Jahren ein.

Die Frist für die Berechnung der Garantiedauer beginnt jeweils mit Rechnungsdatum. Der räumliche Geltungsbereich unserer Garantie erstreckt sich auf das Gebiet der Bundesrepublik Deutschland. Sollten während des Garantiezeitraums Material- oder Fertigungsfehler an dem von Ihnen erworbenen Produkt auftreten, so gewähren wir Ihnen im Rahmen dieser Garantie eine der folgenden Leistungen nach unserer Wahl:

- Kostenfreie Reparatur der Ware oder
- Kostenfreier Austausch der Ware gegen einen gleichwertigen Artikel

Alle Originalteile, die im Rahmen der Erbringung von Garantieleistungen ersetzt wurden, gehen in das Eigentum von Reimo über. Die neuen Teile bzw. Austauschteile gehen in das Eigentum des Kunden über.

Reparaturleistungen oder der Austausch im Rahmen der Garantie berechtigen nicht zu einer Verlängerung oder einem Neubeginn des Garantiezeitraums.

Im Garantiefall wenden Sie sich bitte an ihren Händler, von welchem Sie den betreffenden Artikel erworben haben, oder direkt an Reimo als Garantiegeber:

Reimo Reisemobil-Center GmbH
Boschring 10
63329 Egelsbach
Telefon: 06150 8662-310

Die Garantie gilt nicht, wenn andere Mängel als Material- oder Fertigungsfehler festgestellt werden. Garantieansprüche sind ausgeschlossen bei Schäden an der Ware durch:

- Regulären Verschleiß
- Unsachgemäße und nicht bestimmungsgemäße Verwendung des Produkts
- Unsachgemäßen Betrieb, Installation, Montage, Inbetriebnahme oder Bedienung entgegen der jeweiligen Gebrauchs- und/oder Einbauanweisung, insbesondere bei Missachtung von Wartungs-, Pflege und Warnhinweisen
- Nichtbeachtung etwaiger Sicherheitsvorkehrungen
- Gewaltanwendung (z.B. Schläge)
- Eigenreparaturen
- Verwendung von Nicht-Originalteilen des Herstellers oder vom Hersteller nicht freigegebenen Teilen
- Umwelteinflüsse (Hitze, Feuchtigkeit etc.)
- Umstände, die nicht vom Hersteller zu verantworten sind (z.B. Naturkatastrophen, Unfälle)
- Unsachgemäßen Transport

Voraussetzung für die Inanspruchnahme der Garantie ist, dass Sie uns die Prüfung des Garantiefalls ermöglichen (z.B. durch Einschicken der Ware). Es ist darauf zu achten, dass Beschädigungen der Ware auf dem Transportweg durch eine sichere Verpackung vermieden werden.

Zur Inanspruchnahme der Garantieleistung ist eine Rechnungskopie der Warensendung beizufügen. Dies dient dazu, dass wir das Vorliegen der Garantievoraussetzungen prüfen können. Ohne Rechnungskopie können wir eine Garantieleistung ablehnen.

Bei berechtigter Inanspruchnahme einer Garantieleistung entstehen Ihnen keine Versandkosten, d.h. wir erstatten Ihnen etwaige Versandkosten für das Einschicken der Ware.

Bitte beachten Sie: Durch diese Händlergarantie von Reimo werden Ihre gesetzlichen Rechte bei Mängeln (Gewährleistungsrechte) gegen Reimo / einen Händler nicht eingeschränkt und können von Ihnen unentgeltlich in Anspruch genommen werden.

Von diesem Garantieverprechen bleiben etwaige bestehende Gewährleistungsrechte Reimo gegenüber unberührt. Diese Herstellergarantie erweitert Ihre Rechtsstellung daher vielmehr.

Für den Fall, dass die Kaufsache mangelhaft ist, können Sie in jedem Fall gegenüber Reimo ihre gesetzlichen Gewährleistungsrechte geltend machen und zwar unabhängig davon, ob ein Garantiefall vorliegt oder die Garantie in Anspruch genommen wird.



ENTSORGUNG

Umweltinformation für Kunden innerhalb der Europäischen Union

Die Europäische Richtlinie 2002/96/EC verlangt, dass technische Ausrüstung, die direkt am Gerät und/oder an der Verpackung mit diesem Symbol versehen ist nicht zusammen mit unsortiertem Gemeindeabfall entsorgt werden darf. Das Symbol weist darauf hin, dass das Produkt von regulärem Haushaltsmüll getrennt entsorgt werden sollte.

Es liegt in Ihrer Verantwortung, dieses Gerät und andere elektronische Geräte über die dafür zuständigen und von der Regierung oder örtlichen Behörden dazu bestimmten Sammelstellen zu entsorgen. Ordnungsgemäßes Entsorgen und Recyceln trägt dazu bei, potentielle negative Folgen für Umwelt und die menschliche Gesundheit zu vermeiden.

Wenn Sie weitere Informationen zur Entsorgung Ihrer Altgeräte benötigen, wenden Sie sich bitte an die örtlichen Behörden oder städtischen Entsorgungsdienste oder an den Händler, bei dem Sie das Produkt erworben haben.

CONTENT

SAFETY INSTRUCTIONS	13
DEVICE DESCRIPTION.....	14
ASSEMBLY	15
INSTRUCTIONS FOR USE.....	16
CLEANING AND REPLACEMENT.....	17
TROUBLE SHOOTING	18
TECHNICAL DATA	19
WARRANTY	20
DISPOSAL	20



SAFETY INSTRUCTIONS

Read this user manual carefully before you use the appliance and save it for future reference.

- Don't use this vacuum cleaner if it has been dropped, damaged, immersed in water or left outdoors.
- Don't handle the charger plug or use the vacuum cleaner with wet hands.
- Don't vacuum up sewage, hot coals, cigarette butts, matches or smoking hot burning items or use in an area where there may be harmful fluids (chlorine, bleach and ammonia drain cleaner).
- Don't vacuum up cement, gypsum powder, wall powder, construction waste and other small particles or toys, paper mass and other large objects, otherwise it will cause the blockage, motor burn out and other faults.
- Don't run over the charger cord or use the vacuum cleaner if the charger cord or plug is damaged. Please contact our authorized distributor.
- Don't try to short the terminals of the battery and the charger.
- Don't disassemble and do not dispose of in fire. Do not attempt to disassemble the battery or remove any component projecting from the battery terminals.
- Please protect the unit and charger from heated surfaces or near open flames.
- Please make sure the filter and brush roller are fitted correctly before using your vacuum cleaner.
- Please turn off and remove the battery from the vacuum cleaner or change before carrying out any maintenance.
- Please make sure the battery is fully charged for the 1st time using. Charging and discharging the vacuum cleaner every 3 months if it is stored for long time.
- Please turn off all controls on the vacuum cleaner before disconnecting or connecting the battery.
- Please store your vacuum cleaner, charger and battery in a cool, dry area.

CAUTION:



When charging, only power adapter provided from manufacturer can be used, and it may cause damage to use others.

DEVICE DESCRIPTION

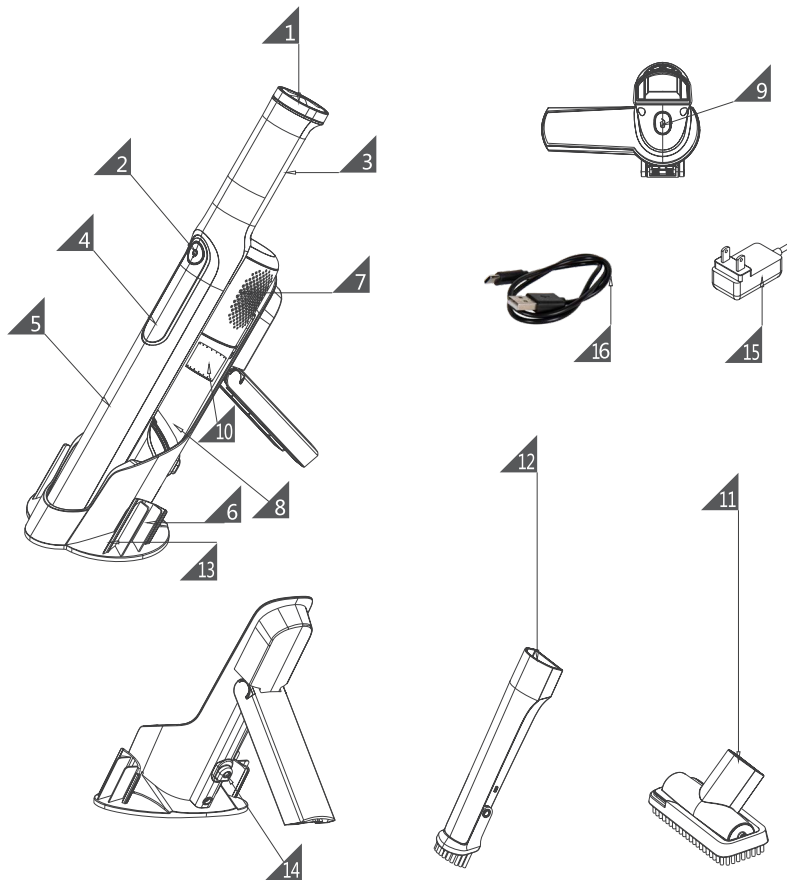

1. Rear cover	6. Suction part	11. 2 in 1 Sofa Brush
2. Power/Charge/Battery Indicator	7. Motor Housing	12. 2 in 1 Crevice Nozzle
3. Handle	8. Dust Cup Assembly	13. Charging Stand
4. Body	9. Release Button of Dust Cup	14. Charging Socket
5. Body Assembly	10. Stainless Steel Filter	15. Charging Adapter
16. USB charging cable		

PRODUCT ASSEMBLY

• Assemble vacuum cleaner accessories

When you begin to use the hand-held vacuum cleaner, you need to insert the sofa brush or crevice nozzle into the suction port, as shown in the figure (figure 1)

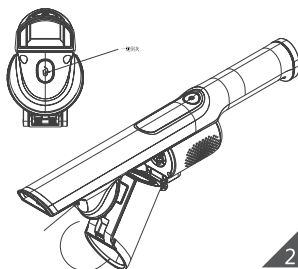
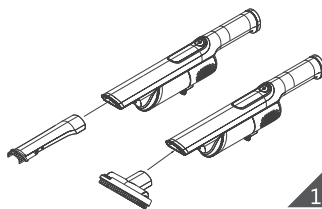

• Disassemble the dust cup

At the bottom of the suction port of the body, there is a One-press dust release button. When pressing the button, the dust cup will spring out. Firstly you should pull out lock button of the dust cup assembly in the director shown, and the dust cup will slide out from the machine. (figure 2)

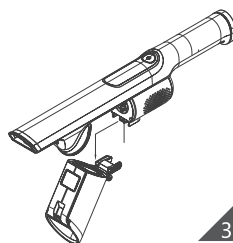

• Assemble the dust cup

Firstly, slide the tab on the dust cup into the slot on the bottom of the motor housing until it clicks in to place (figure 3). Secondly, press the dust cup in the director shown until you hear a 'click' (figure 4-5).

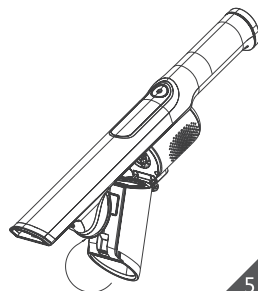
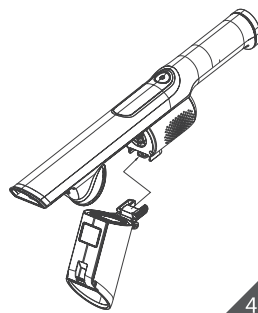

INSTRUCTIONS FOR USE

Charging

The unit must be charging on the docking station. Prior to first use, the lithium-ion battery must be charged completely, even if it comes with a partial charge. During first use, discharge fully to properly condition the battery. It takes approximately 4-4.5 hours to charge battery completely. Plug the charging dock into a DC outlet.

Indicator during charging

When charging, the charging indicator is fading in and out. When the indicator light is solid blue, it means that the vacuum cleaner is fully charged and ready for use.

Indicator during use

When in use, the indicator light is solid blue. When the remaining power can only enough for about 2 minutes, the blue indicator light starts to flash until the machine stops working.



CAUTION:





The vacuum cleaner has a special charging hang-up



WARNING:

Use only the included docking station to charge.

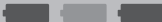
Use of function. When the vacuum cleaner is in the charging process pressing the switch button cannot start the cleaner.

In use	Solid blue	
Low battery	Blinking	
Charging	Fades in and out	
Charged	Solid blue	

CLEANING AND REPLACEMENT

Cleaning the dust cup and the filter:

- Without removing the dust cup, place the dust cup vertically above the rubbish bin, and press the button regarding the picture, the dust cup will swing open, and the trash will directly fall into the rubbish bin. Tap dust cup filter screen lightly to knock off dust and debris (figure 6).

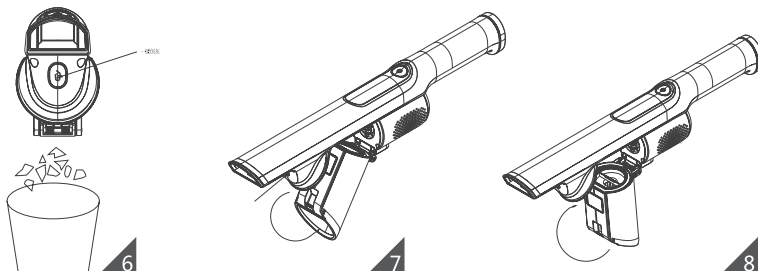

- Remove the dust cup: Press the dust cup release button on the bottom of the body. Hold (figure 7).
- With the power off, twist the stainless steel filter and HEPA to remove regarding the picture to clean or replace (figure 8).

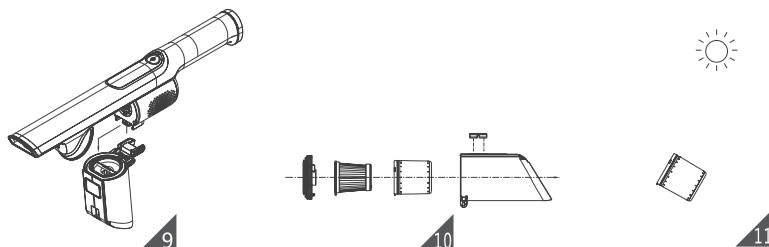

- Remove the HEPA for cleaning or replacement (figure 9-10).
- After cleaning and washing, HEPA should be dried in a ventilated place (figure 11).
- Assemble in the converse way of disassembly (figure 12).

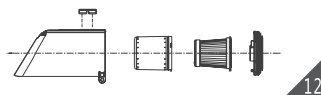

HEPA and stainless steel filters are available for purchase from the vendor.

It is recommended to clean the dust cup in time after each use. When the filter accumulates too much dust, it needs to be cleaned and replaced if necessary. After long term use the brush head may entangle some long flocs such as hair. And it needs to be cleaned in time to make the cleaner work more effectively.

TROUBLE SHOOTING

Problem	Possible Reason	Solution
Non-working	<ol style="list-style-type: none"> 1. No power to the battery 2. Circuitry problems 	<ol style="list-style-type: none"> 1. Charging the battery 2. Do not disassemble the machine without permission, please consult the after-sales service department.
Low Suction	<ol style="list-style-type: none"> 1. Dust cup is full 2. HEPA is blocked 	<ol style="list-style-type: none"> 1. Clean the dust cup (Please refer to the instruction for operation) 2. Removing the filter assembly to clean or to replace, wash if necessary. If you wash it, dry it thoroughly before putting it into the dust cup
Power indicator is not on when charging	<ol style="list-style-type: none"> 1. The output terminal failed to insert the socket of battery pack properly 	<ol style="list-style-type: none"> 1. Plug it again firmly until the light is on
Insufficient working time after charging	<ol style="list-style-type: none"> 1. Not charging enough 2. Ageing of battery 	<ol style="list-style-type: none"> 1. Charge it fully according to the directions 2. Call the after-sales service for replacing new battery
Dustleakage	<ol style="list-style-type: none"> 1. Blocked by bulky objects 2. Too much fiber overwound 	<ol style="list-style-type: none"> 1. Restart after cleaning the dust cup and filter assembly

TECHNICAL DATA

Rated voltage	14.8 V
Rated input power	200 W
Rated input voltage of charging adapter	100-240 V ~ 50/60 Hz
Rated output voltage of charging adapter	DC18V
Charging time	4-4.5 hrs
Working time (Lab data)	ECO mode: 22' MAX mode: 13'

WARRANTY

Reimo Reisemobil-Center GmbH, Boschring 10, 63329 Egelsbach (hereinafter referred to as „Reimo“ or „we“) grants you a warranty of 3 years in addition to the statutory warranty rights for products sold under Reimo's own brand „Carbest“.

The period for calculating the warranty period begins on the invoice date. The territorial scope of our guarantee extends to the territory of the Federal Republic of Germany.

Should material or manufacturing defects occur in the product you have purchased during the warranty period, we will provide you with one of the following services of our choice under this warranty:

- Free repair of the goods or
- Free exchange of the goods for an equivalent item

All original parts that have been replaced as part of the provision of warranty services become the property of Reimo. The new parts or replacement parts become the property of the customer. Repairs or replacements under warranty do not entitle the warranty period to be extended or restarted.

In the event of a warranty claim, please contact the dealer from whom you purchased the item in question or contact Reimo directly as the guarantor:

Reimo Reisemobil-Center GmbH
Boschring 10
63329 Egelsbach
Phone: 06150 8662-310

The guarantee does not apply if defects other than material or manufacturing defects are found. Warranty claims are excluded in the event of damage to the goods caused by:

- Regular wear
- Improper and non-intended use of the product
- Improper operation, installation, assembly, commissioning or operation contrary to the respective instructions for use and/or installation, in particular if maintenance, care and warning instructions are disregarded
- Non-observance of any safety precautions
- Use of force (e.g. beatings)
- Own repairs
- Use of non-original parts from the manufacturer or parts not approved by the manufacturer
- Environmental influences (heat, humidity, etc.)
- Circumstances for which the manufacturer is not responsible (e.g. natural disasters, accidents)
- Improper transportation

The prerequisite for claiming under the guarantee is that you enable us to check the guarantee case (e.g. by sending in the goods). Care must be taken to ensure that damage to the goods during transportation is avoided by using secure packaging.

A copy of the invoice for the consignment of goods must be enclosed in order to claim under the guarantee. This is so that we can check that the guarantee conditions are met. Without a copy of the invoice, we may refuse to provide warranty service.

In the event of a justified claim under warranty, you will not incur any shipping costs, i.e. we will reimburse you for any shipping costs for sending in the goods.

Please note: This Reimo dealer guarantee does not restrict your statutory rights in the event of defects (warranty rights) against Reimo / a dealer and you can make a claim free of charge.

Any existing warranty rights against Reimo remain unaffected by this guarantee promise. This manufacturer's guarantee therefore extends your legal position.

In the event that the purchased item is defective, you may in any case assert your statutory warranty rights against Reimo, irrespective of whether a warranty claim exists or the warranty is invoked.

DISPOSAL



Environmental Information for Customers in the European Union

European Directive 2002/96/EC requires that the equipment bearing this symbol on the product and/or its packaging must not be disposed of with unsorted municipal waste. The symbol indicates that this product should be disposed of separately from regular household waste streams. It is your responsibility to dispose of this and other electric and electronic equipment via designated collection facilities appointed by the government or local authorities. Correct disposal and recycling will help prevent potential negative consequences to the environment and human health. For more detailed information about the disposal of your old equipment, please contact your local authorities, waste disposal service, or the shop where you purchased the product.

SOMMAIRE

CONSIGNES DE SÉCURITÉ	23
DESCRIPTION DE L'APPAREIL.....	24
MONTAGE	25
NOTICE D'UTILISATION	26
NETTOYAGE ET REMPLACEMENT	27
RÉSOLUTION DES PROBLÈMES	28
CARACTÉRISTIQUES TECHNIQUES.....	29
GARANTIE.....	30
CONSIGNES POUR JETER L'ASPIRATEUR LORSQU'IL EST USAGÉ.....	30



CONSIGNES DE SECURITE

Veillez lire cette notice d'utilisation attentivement avant d'utiliser l'appareil et conservez-la pour pouvoir la consulter ultérieurement.

- N'utilisez pas cet aspirateur à poussière s'il est tombé, abîmé, s'il a été plongé dans l'eau ou laissé à l'extérieur.
- Ne touchez pas à la prise de charge et n'utilisez pas l'aspirateur à poussière avec les mains mouillées.
- N'aspirez pas d'eau sale, ni de charbons très chauds, ni de cigarettes, ni d'allumettes, ni d'objets très chauds qui brûlent et n'utilisez pas l'aspirateur à poussière dans des endroits pouvant comporter des liquides potentiellement toxiques (chlore, agents de blanchiment et produits déboucheurs à l'ammoniac).
- N'aspirez pas de ciment, de poussière de plâtre, de peinture murale en poudre, de gravats de chantiers, de petits objets ou jouets, de pâte à papier et autres objets plus gros, car vous risquez de boucher l'aspirateur, de provoquer un feu de moteur ou d'autres problèmes.
- Ne roulez pas sur le câble de charge et n'utilisez pas l'aspirateur à poussière si le câble de charge ou la prise mâle est abîmé(e).
Veillez vous adresser à notre revendeur certifié.
- N'essayez pas de court-circuiter les bornes de l'accumulateur et du chargeur.
- Ne démontez pas l'aspirateur et ne le jetez pas dans le feu. Ne tentez pas de démonter l'accumulateur et ne retirez pas de composants qui dépassent de l'accumulateur.
- Veuillez protéger l'appareil et le chargeur des surfaces chaudes et des flammes ouvertes.
- Avant d'utiliser l'aspirateur, assurez-vous que le filtre et le rouleau à brosse sont correctement montés.
- Éteignez l'accumulateur et retirez-le de l'aspirateur à poussière avant de procéder aux opérations d'entretien.
- Assurez-vous que l'accumulateur est complètement chargé avant d'utiliser l'aspirateur à poussière pour la première fois.
- Chargez et déchargez l'aspirateur tous les 3 mois s'il n'est pas utilisé pendant une période prolongée.
- Éteignez tous les éléments de commande de l'aspirateur à poussière avant de brancher ou de débrancher l'accumulateur.
- Veuillez ranger l'aspirateur à poussière, le chargeur et l'accumulateur dans un endroit sec et frais.

ATTENTION :



Pour la procédure de charge, utiliser exclusivement l'adaptateur fourni par le fabricant. L'utilisation d'un autre adaptateur peut provoquer des dommages.

DESCRIPTION DE L'APPAREIL

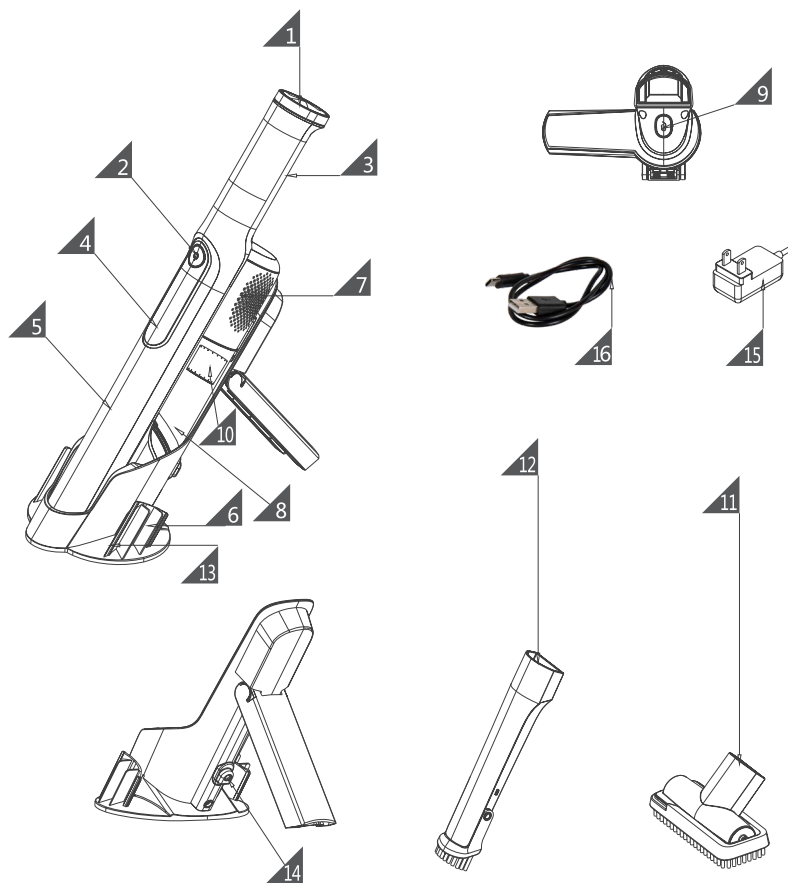

1. Protection arrière	6. Partie aspirante	11. Brosse à canapé 2 en 1
2. Voyant de contrôle	7. Carter du moteur	12. Embout étroit 2 en 1
3. Poignée	8. Bac à poussière	13. Station de charge
4. Partie principale	9. Bouton de déverrouillage du bac à poussière	14. Prise femelle de charge
5. Montage Partie principale	10. Filtre en inox	15. Adaptateur de charge
16. Câble de recharge USB		

MONTAGE

- **Montez les accessoires de l'aspirateur à poussière**

Lorsque vous commencez à utiliser l'aspirateur à poussière, vous devez mettre la brosse à canapé ou l'embout étroit dans l'orifice d'aspiration, voir illustration 1.

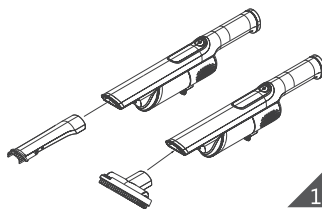

1

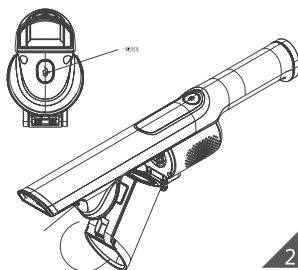

2

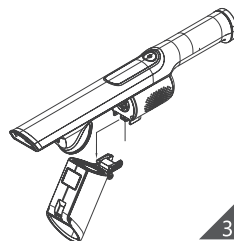

3

- **Retirer le bac à poussière**

Sur l'extrémité inférieure de l'ouverture d'aspiration sur la partie principale, il y a un bouton de déverrouillage du bac à poussière. En appuyant sur le bouton, le bac à poussière ressort. Retirez le bac à poussière de la partie principale. (Illustration 2)

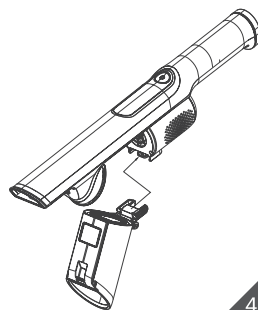

4

- **Mettre le bac à poussière en place**

Commencez par pousser la languette située sur le bac à poussière dans la fente sur la face inférieure du carter moteur jusqu'à enclenchement (illustration 3).

Puis enfoncez le bac à poussière dans le carter jusqu'à ce que vous entendiez un déclic (illustration 4-5).

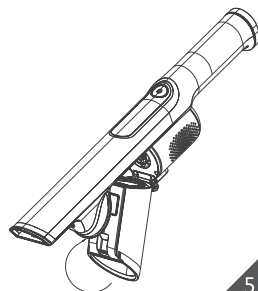

5

NOTICE D'UTILISATION

Mise en charge

L'appareil doit être mis en charge sur la station de charge. Avant la première utilisation, l'accumulateur lithium-ion doit être complètement chargé même s'il est livré partiellement chargé. Lors de la première utilisation de l'aspirateur à poussière, déchargez l'accumulateur complètement pour conditionner la batterie en toute sécurité. La charge complète de l'accumulateur dure entre 4 et 4,5 heures. Branchez la station de charge dans une prise de courant continu.

Affichage pendant la procédure de charge

Pendant la procédure de charge, le voyant de contrôle clignote. Si le voyant de contrôle est allumé en bleu en continu, cela signifie que l'aspirateur à poussière est complètement chargé et prêt à fonctionner.

Affichage pendant la procédure de charge

Pendant le fonctionnement, le voyant est allumé en bleu en continu. Lorsque la puissance résiduelle ne vaut plus que pour 2 minutes environ, le voyant bleu clignote jusqu'à ce que l'aspirateur à poussière s'éteigne.



PRUDENCE :





L'aspirateur à poussière dispose d'une procédure de charge spéciale.



AVERTISSEMENT :

Pour mettre en charge, utilisez uniquement la station de charge fournie

Remarque sur la mise en marche. Lorsque l'aspirateur à poussière est en charge, il ne peut pas être allumé.

En cours d'utilisation	Bleu en continu	
Accu faible	Clignotant	
Charge complète...	Allumé / éteint	
Complètement en charge	Bleu en continu	

NETTOYAGE ET REMPLACEMENT

Nettoyer le bac à poussière et le filtre :

- Sans retirer le bac à poussière, maintenez le bac à poussière vertical au-dessus de la poubelle et appuyez sur le bouton pour déverrouiller le bac à poussière. Le bac à poussière s'ouvre et les déchets tombent directement dans le seau. Appuyez légèrement sur le tamis filtrant du bac à poussière pour décoller légèrement la poussière et les saletés (illustration 6).

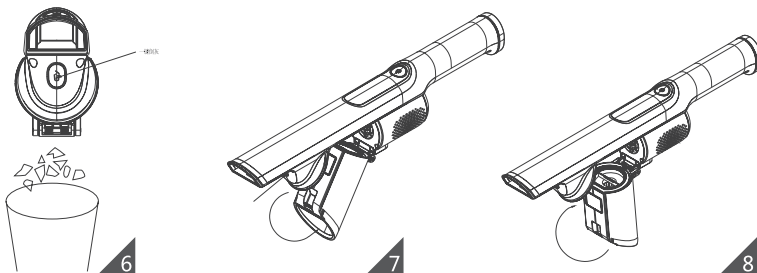

- Retirer le bac à poussière : Appuyez sur le bouton de déverrouillage du bac à poussière au-dessous du carter (illustration 7).
- Si l'appareil est bien éteint, tournez le filtre en inox et le filtre HEPA pour les nettoyer ou les remplacer (illustration 8).

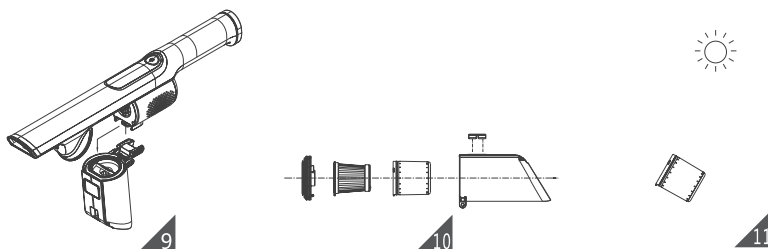

- Retirez le filtre HEPA pour le nettoyer ou le remplacer (illustration 9 – 10).
- Après avoir été nettoyé et lavé, le filtre HEPA doit sécher dans un endroit ventilé (illustration 11).
- Remonter l'aspirateur en procédant en ordre inverse (illustration 12).

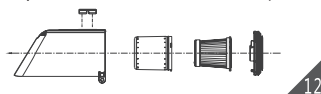

Les filtres HEPA et inox sont disponibles chez votre revendeur.

Nous recommandons de nettoyer le bac à poussière après chaque utilisation. Si une trop grande quantité de poussière s'accumule dans le filtre, celui-ci doit être nettoyé et le cas échéant remplacé. Après une utilisation prolongée, la tête de brosse peut être encombrée par des particules longues telles que des cheveux. Et il faut nettoyer en temps opportun pour que l'aspirateur à poussière aspire efficacement.

RESOLUTION DES PROBLEMES

Problème	Cause possible	Solution
L'aspirateur à poussière ne fonctionne pas	<ol style="list-style-type: none"> 1. L'accumulateur n'est pas chargé 2. Problèmes de commutation 	<ol style="list-style-type: none"> 1. Chargez l'accumulateur 2. Ne démontez pas l'aspirateur à poussière sans autorisation. Veuillez vous adresser au service clients.
Force d'aspiration réduite	<ol style="list-style-type: none"> 1. Le bac à poussière est trop plein 2. Le filtre HEPA est bloqué 	<ol style="list-style-type: none"> 1. Videz et nettoyez le bac à poussière (veuillez vous reporter à la notice) 2. Retirez le filtre pour le nettoyer ou le remplacer. Lorsque vous le nettoyez, veillez à ce qu'il soit suffisamment sec avant de l'utiliser de nouveau.
Le voyant de contrôle ne s'allume pas	<ol style="list-style-type: none"> 1. La prise de sortie n'est pas correctement insérée dans l'accumulateur. 	<ol style="list-style-type: none"> 1. Rebranchez-la correctement jusqu'à ce que la lumière soit allumée.
Temps de travail insuffisant après la charge	<ol style="list-style-type: none"> 1. Insuffisamment chargé 2. Accumulateur trop ancien 	<ol style="list-style-type: none"> 1. Chargez-le complètement 2. Appelez le service clients
Perte de poussière	<ol style="list-style-type: none"> 1. Bouché par des objets encombrants 2. Trop de fibres enroulées 	<ol style="list-style-type: none"> 1. Videz et nettoyez le filtre et le bac à poussière puis redémarrez l'aspirateur à poussière.

CARACTERISTIQUES TECHNIQUES

Tension nominale	14,8 V
Puissance d'entrée nominale	200 W
Alimentation d'entrée nominale de l'adaptateur de charge	100 – 240 V ~ 50/60 Hz
Tension de sortie de l'adaptateur du chargeur	DC18V
Temps de charge	4 à 4,5 heures
Temps de travail (données de laboratoire)	Mode ECO : 22' Mode MAX : 13'

GARANTIE

Reimo Reisemobil-Center GmbH, Boschring 10, 63329 Egelsbach (ci-après „Reimo“ ou „Nous“) vous accorde, en plus des droits légaux en cas de défauts, une garantie de 3 ans sur les produits vendus sous la marque propre Reimo „Carbest“.

Le délai pour le calcul de la durée de la garantie commence à la date de la facture. Le champ d'application géographique de notre garantie s'étend au territoire de la République fédérale d'Allemagne. Si, pendant la période de garantie, le produit que vous avez acheté présente des défauts de matériel ou de fabrication, nous vous accordons, dans le cadre de cette garantie, l'une des prestations suivantes, à notre choix :

- Réparation gratuite de la marchandise ou
- Remplacement gratuit de la marchandise par un article de même valeur

Toutes les pièces d'origine qui ont été remplacées dans le cadre de l'exécution de la garantie deviennent la propriété de Reimo. Les nouvelles pièces ou les pièces de remplacement deviennent la propriété du client.

Les prestations de réparation ou de remplacement dans le cadre de la garantie ne donnent pas droit à une prolongation ou à un nouveau départ de la période de garantie.

En cas de recours à la garantie, veuillez vous adresser au revendeur auprès duquel vous avez acheté l'article en question ou directement à Reimo en tant que garant :

Reimo Reisemobil-Center GmbH
Boschring 10
63329 Egelsbach
Téléphone : 06150 8662-310

La garantie ne s'applique pas si des défauts autres que des défauts de matériel ou de fabrication sont constatés. Les demandes de garantie sont exclues en cas de dommages causés à la marchandise par :

- Usure régulière
- Utilisation incorrecte et non conforme du produit
- Une exploitation, une installation, un montage, une mise en service ou une utilisation non conformes aux instructions d'utilisation et/ou de montage respectives, en particulier en cas de non-respect des consignes d'entretien, de maintenance et d'avertissement
- Non-respect d'éventuelles mesures de sécurité
- Utilisation de la violence (par exemple, coups)
- Réparations personnelles
- Utilisation de pièces qui ne sont pas d'origine du fabricant ou qui ne sont pas approuvées par le fabricant
- Influences environnementales (chaleur, humidité, etc.)
- Circonstances non imputables au fabricant (par exemple, catastrophes naturelles, accidents)
- Transport inapproprié

Pour pouvoir bénéficier de la garantie, il faut que vous nous permettiez d'examiner le cas de garantie (par exemple en envoyant la marchandise). Il faut veiller à éviter tout endommagement de la marchandise pendant le transport en utilisant un emballage sûr.

Pour bénéficier de la garantie, il faut joindre une copie de la facture de l'envoi de marchandises. Cela nous permet de vérifier que les conditions de garantie sont remplies. Sans copie de la facture, nous pouvons refuser une prestation de garantie.

En cas de recours justifié à une prestation de garantie, vous ne payez pas de frais d'expédition,

c'est-à-dire que nous vous remboursons les éventuels frais d'expédition pour l'envoi de la marchandise. Veuillez noter que cette garantie revendeur de Reimo ne limite pas vos droits légaux en cas de défauts (droits de garantie) contre Reimo / un revendeur et que vous pouvez les faire valoir gratuitement.

Cette promesse de garantie n'affecte pas les éventuels droits de garantie existants vis-à-vis de Reimo. Cette garantie du fabricant étend donc plutôt votre statut juridique.

Dans le cas où l'objet acheté est défectueux, vous pouvez dans tous les cas faire valoir vos droits de garantie légaux auprès de Reimo et ce, indépendamment du fait qu'il s'agisse d'un cas de garantie ou que la garantie soit invoquée.

CONSIGNES POUR JETER L'ASPIRATEUR LORSQU'IL EST USAGÉ



Informations sur la protection de l'environnement pour les clients de l'Union européenne.

La directive européenne 2002/96/CE exige que l'équipement technique qui est doté de ce symbole directement sur l'appareil et/ou sur l'emballage ne soit pas jeté dans les déchets municipaux non triés. Le symbole indique que le produit doit être jeté séparément des ordures ménagères ordinaires.

Il est de votre responsabilité de jeter cet appareil et tous les autres appareils électroniques dans les points de collecte destinés à cet effet mis à la disposition par les autorités compétentes. Jeter et recycler conformément à la législation permet d'éviter les éventuels effets négatifs sur l'environnement et la santé humaine.

Si vous avez besoin de plus amples informations sur l'élimination de vos appareils usagés, veuillez vous adresser aux autorités locales ou aux services publics d'enlèvement des ordures ou au revendeur à qui vous avez acheté le produit.

ÍNDICE

INDICACIONES DE SEGURIDAD	33
DESCRIPCIÓN DEL APARATO	34
MONTAJE.....	35
MODO DE EMPLEO	36
LIMPIEZA Y CAMBIO	37
ELIMINACIÓN DE FALLOS.....	38
DATOS TÉCNICOS	39
GARANTÍA.....	40
ELIMINACIÓN AL FINAL DE LA VIDA ÚTIL.....	40



INDICACIONES DE SEGURIDAD

Lea detenidamente este manual de instrucciones antes de utilizar el aparato y guárdelo para su posterior consulta.

- No utilice esta aspiradora si se ha caído, se ha dañado, se ha sumergido en agua o se ha dejado al aire libre.
- No toque el enchufe de carga y no utilice la aspiradora con las manos húmedas.
- No aspire aguas residuales, brasas, cigarrillos, cerillas u objetos calientes incandescentes, y no utilice la aspiradora en áreas donde pueda haber líquidos nocivos (cloro, lejía y limpiador de desagües con amoníaco).
- No aspire cemento, yeso en polvo, polvo de pared o escombros ni otras partículas pequeñas o juguetes, pulpa de papel u otros objetos grandes. De lo contrario, pueden producirse obstrucciones, incendio del motor y otros fallos.
- No pise el cable de carga ni utilice la aspiradora si el cable de carga o el enchufe están dañados. Dirijase a nuestro distribuidor verificado.
- No intente cortocircuitar los terminales de la batería y del cargador.
- No desmonte la aspiradora ni la arroje al fuego. No intente desmontar la batería y no quite ningún componente que sobresalga de esta.
- Proteja el aparato y el cargador de superficies calientes y llamas abiertas.
- Asegúrese de que el filtro y el rodillo de cepillo estén instalados correctamente antes del uso.
- Desconecte la batería y extráigala de la aspiradora antes de realizar cualquier trabajo de mantenimiento.
- Asegúrese de que la batería esté completamente cargada antes de utilizar la aspiradora por primera vez.
- Cargue y descargue la aspiradora cada 3 meses si no la va a utilizar durante mucho tiempo.
- Apague todos los elementos de mando de la aspiradora antes de desconectar o conectar la batería.
- Guarde la aspiradora, el cargador y la batería en un lugar fresco y seco.

PRECAUCIÓN:



Durante el proceso de carga, solo se puede utilizar la fuente de alimentación proporcionada por el fabricante. El uso de otras fuentes puede causar daños.

DESCRIPCIÓN DEL APARATO

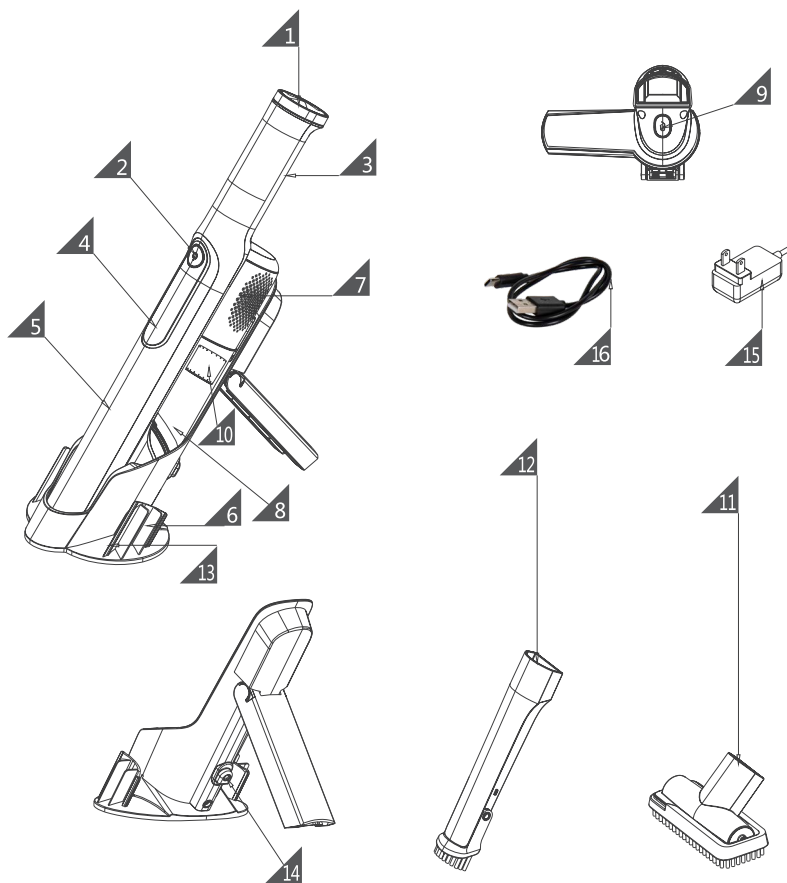

1. Cubierta trasera	6. Pieza de aspiración	11. Cepillo para sofá 2 en 1
2. Piloto de control	7. Carcasa del motor	12. Boquilla para ranuras 2 en 1
3. Empuñadura	8. Depósito de polvo	13. Estación de carga
4. Cuerpo principal	9. Botón de desbloqueo del depósito de polvo	14. Toma de carga
5. Montaje del cuerpo principal	10. Filtro de acero inoxidable	15. Adaptador de carga
16. Cable de carga USB		

MONTAJE

- **Monte el accesorio de la aspiradora**

Cuando empiece a utilizar la aspiradora de mano debe insertar el cepillo para sofá o la boquilla para ranuras en la abertura de aspiración tal y como se muestra. Véase la figura 1.

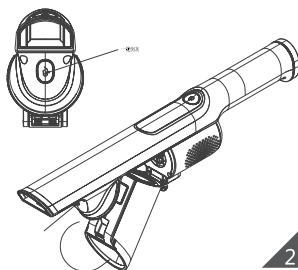
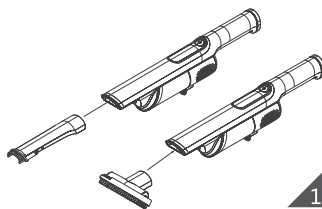

- **Retirar el depósito de polvo**

En la parte inferior de la abertura de aspiración, en el cuerpo principal, hay un botón de desbloqueo de polvo. Al pulsar la tecla saldrá el depósito de polvo. Retire el depósito de polvo del cuerpo principal. (Figura 2)

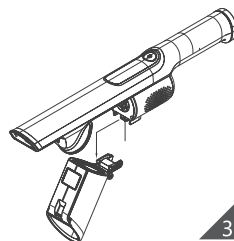

- **Insertar el depósito de polvo**

Primero, deslice la lengüeta del depósito de polvo en la ranura de la parte inferior de la carcasa del motor hasta que encaje (figura 3).

Después, empuje el depósito de polvo en la carcasa hasta que oiga un clic (figura 4 – 5).

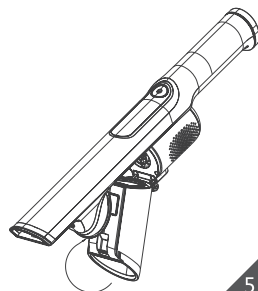
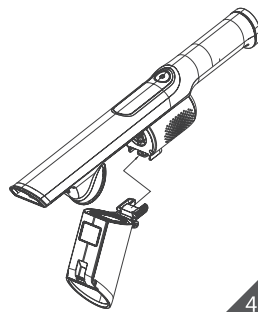

MODO DE EMPLEO:**Cargar**

El aparato se debe cargar en la estación de carga. Antes del primer uso, la batería de iones de litio debe estar completamente cargada, incluso aunque se suministre parcialmente cargada. Cuando utilice la aspiradora por primera vez, descargue completamente la batería para acondicionarla de forma segura. La carga completa de la batería tarda entre 4 y 4,5 horas. Enchufe la estación de carga a una toma de corriente continua.

Indicación durante el proceso de carga

Durante el proceso de carga el piloto de control parpadea. Si el piloto de control se ilumina permanentemente en azul, significa que la aspiradora está completamente cargada y lista para su uso.

Indicación durante el uso

Durante el funcionamiento, la lámpara indicadora se ilumina permanentemente en azul.

Cuando la energía restante solo es suficiente para aproximadamente 2 minutos, la lámpara indicadora azul empieza a parpadear hasta que la aspiradora se apaga.





**PRECAUCIÓN:**

La aspiradora dispone de un proceso de carga especial.

**ADVERTENCIA:**

Para la carga utilice solo la estación de carga suministrada

Uso funcional. Cuando la aspiradora se está cargando, no debe encenderse.

En uso	Permanentemente en azul	
Estado de batería baja	Parpadeante	
Cargando ...	Se enciende y se apaga	
Cargada completamente	Permanentemente en azul	

LIMPIEZA Y CAMBIO

Limpiar el depósito de polvo y el filtro:

- Sostenga el depósito de polvo quitarlo verticalmente sobre el cubo de basura y pulse el botón para desbloquear el depósito de polvo. El depósito de polvo se abre y la basura cae directamente en el cubo de basura. Golpee suavemente la malla de filtro del depósito de polvo para quitar el polvo y la suciedad (figura 6).

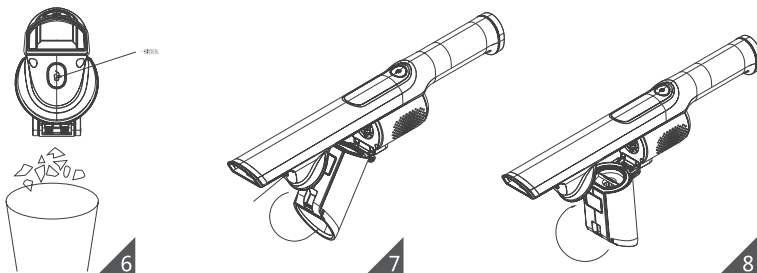

- Retirar el depósito de polvo: Pulse el botón de desbloqueo del depósito de polvo en la parte inferior de la carcasa (figura 7).
- Con el aparato desconectado, gire el filtro de acero inoxidable y el filtro HEPA para su limpieza o reemplazo (figura 8).

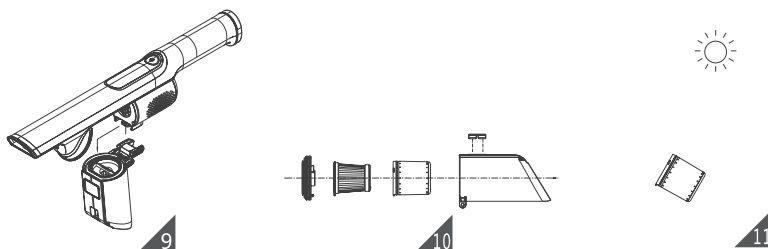

- Retire el filtro HEPA para su limpieza o reemplazo (figura 9 – 10).
- Después de la limpieza y del lavado debe secarse el filtro HEPA en un lugar ventilado (figura 11).
- El ensamblaje se realiza en orden inverso (figura 12).

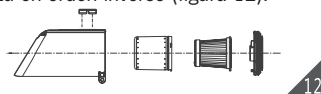

Los filtros HEPA y de acero inoxidable se pueden adquirir a través del vendedor.

Se recomienda limpiar el depósito de polvo después de cada uso. Si se acumula demasiado polvo en el filtro, debe limpiarse y, en caso necesario, reemplazarse. Después de un uso prolongado, el cabezal del cepillo puede enmarañarse algunos mechones largos como cabellos. Esto se debe limpiar a tiempo para que la aspiradora funcione de modo más eficaz.

ELIMINACIÓN DE FALLOS

Problema	Causa posible	Solución
La aspiradora no funciona	<ol style="list-style-type: none"> 1. La batería no está cargada 2. Problemas de conexión 	<ol style="list-style-type: none"> 1. Cargue la batería 2. No desmonte la aspiradora sin permiso. Diríjase al servicio técnico.
Potencia de aspiración baja	<ol style="list-style-type: none"> 1. El depósito de polvo está lleno 2. El filtro HEPA está bloqueado 	<ol style="list-style-type: none"> 1. Vacíe y limpie el depósito de polvo (observe las instrucciones) 2. Retire el filtro para su limpieza o reemplazo. Si va a limpiar el filtro, asegúrese de que esté suficientemente seco antes de volver a insertarlo.
El piloto de control no se ilumina	<ol style="list-style-type: none"> 1. El conector de salida no pudo insertar la batería correctamente. 	<ol style="list-style-type: none"> 1. Vuelva a insertarla fijamente hasta que la luz se encienda.
Tiempo de trabajo insuficiente después de la carga	<ol style="list-style-type: none"> 1. No cargada suficientemente 2. Envejecimiento de la batería 	<ol style="list-style-type: none"> 1. Cárgala completamente 2. Llame al servicio técnico
Pérdida de polvo	<ol style="list-style-type: none"> 1. Bloqueado por objetos voluminosos 2. Exceso de fibra enredada 	<ol style="list-style-type: none"> 1. Vacíe y limpie el filtro y el depósito de polvo y reinicie la aspiradora.

DATOS TÉCNICOS

Tensión nominal	14,8 V
Potencia de entrada nominal	200 W
Potencia de entrada nominal del adaptador de carga	100 – 240 V ~ 50/60 Hz
Tensión de salida asignada del adaptador de carga	18 V CC
Tiempo de carga	4 – 4,5 h
Tiempo de trabajo (datos de laboratorio)	Modo ECO: 22 h Modo MAX: 13 h

GARANTÍA

Reimo Reisemobil-Center GmbH, Boschring 10, 63329 Egelsbach (en lo sucesivo „Reimo“ o „nosotros“) le concede una garantía de 3 años adicional a los derechos de garantía legales para los productos vendidos bajo la marca propia de Reimo „Carbest“.

El plazo para el cálculo del periodo de garantía comienza en la fecha de facturación. El ámbito territorial de nuestra garantía se extiende al territorio de la República Federal de Alemania.

En caso de que se produzcan defectos de material o fabricación en el producto que ha adquirido durante el periodo de garantía, le proporcionaremos uno de los siguientes servicios a nuestra elección en virtud de esta garantía:

- Reparación gratuita de los bienes o
- Cambio gratuito de la mercancía por un artículo equivalente

Todas las piezas originales que hayan sido sustituidas como parte de la prestación de los servicios de garantía pasarán a ser propiedad de Reimo. Las piezas nuevas o de sustitución pasan a ser propiedad del cliente.

Las reparaciones o sustituciones en garantía no dan derecho a prorrogar o reiniciar el período de garantía.

En caso de reclamación de garantía, póngase en contacto con el distribuidor al que compró el artículo en cuestión o póngase en contacto directamente con Reimo como proveedor de la garantía:

Reimo Reisemobil-Center GmbH
Boschring 10
63329 Egelsbach
Teléfono: 06150 8662-310

La garantía no se aplica si se detectan defectos que no sean de material o de fabricación. Quedan excluidos los derechos de garantía en caso de daños en la mercancía causados por:

- Uso regular
- Uso inadecuado y no previsto del producto
- Funcionamiento inadecuado, instalación, montaje, puesta en servicio o funcionamiento contrario a las respectivas instrucciones de uso y/o instalación, en particular si se hace caso omiso de las instrucciones de mantenimiento, cuidado y advertencia
- Inobservancia de las precauciones de seguridad
- Uso de la fuerza (por ejemplo, golpes)
- Reparaciones propias
- Utilización de piezas no originales del fabricante o de piezas no homologadas por el fabricante
- Influencias ambientales (calor, humedad, etc.)
- Circunstancias de las que el fabricante no es responsable (por ejemplo, catástrofes naturales o accidentes)
- Transporte inadecuado

La condición previa para hacer valer la garantía es que nos permita comprobar el caso de garantía (por ejemplo, enviando la mercancía). Debe procurarse evitar que la mercancía sufra daños durante el transporte utilizando un embalaje seguro.

Para presentar una reclamación en virtud de la garantía, deberá adjuntarse una copia de la factura del envío de mercancías. De este modo podremos comprobar si se cumplen las condiciones de la garantía. Sin una copia de la factura, podemos negarnos a ejecutar la garantía.

En caso de reclamación de garantía justificada, no incurrirá en gastos de envío, es decir, le reembolsaremos los gastos de envío de la mercancía.

Nota: Esta garantía de distribuidor Reimo no limita sus derechos legales en caso de defectos (derechos de garantía) contra Reimo / un distribuidor y puede ser reclamada por usted de forma gratuita.

Cualquier derecho de garantía existente contra Reimo no se verá afectado por esta promesa de garantía. Por lo tanto, esta garantía del fabricante amplía su posición jurídica.

En caso de que el artículo adquirido sea defectuoso, podrá hacer valer sus derechos de garantía legal contra Reimo en cualquier caso, independientemente de que exista un caso de garantía o de que se invoque la garantía.

ELIMINACIÓN AL FINAL DE LA VIDA ÚTIL



Información medioambiental para clientes de la Unión Europea

La directiva europea 2002/96/CE exige que los equipos técnicos que lleven este símbolo en el propio aparato y/o en su embalaje no se eliminen junto con otros residuos urbanos no clasificados. El símbolo indica que el producto debe separarse de los residuos domésticos convencionales.

Es su responsabilidad desechar este y cualquier otro aparato electrónico a través de los puntos de recogida previstos para este fin que ponen a su disposición el gobierno y las autoridades locales. La eliminación y el reciclaje adecuados ayudarán a evitar posibles consecuencias negativas para el medio ambiente y la salud de las personas.

Si desea obtener información más detallada sobre la eliminación de sus aparatos usados, consulte a las autoridades locales, al servicio de eliminación de desechos municipales o pregunte al distribuidor donde adquirió el producto

INDICE

AVVERTENZE DI SICUREZZA.....	43
DESCRIZIONE DELL'APPARECCHIO.....	44
MONTAGGIO.....	45
ISTRUZIONI PER L'USO.....	46
PULIZIA E SOSTITUZIONE.....	47
ELIMINAZIONE DELLE ANOMALIE	48
DATI TECNICI	49
GARANZIA	50
SMALTIMENTO.....	50



AVVERTENZE DI SICUREZZA

Prima di utilizzare l'apparecchio leggere attentamente le presenti istruzioni per l'uso e conservarle per eventuali consultazioni future.

- Non utilizzare questo aspirapolvere se è stato fatto cadere, è danneggiato, è stato immerso in acqua oppure è stato lasciato all'aperto.
- Non afferrare mai la spina di ricarica e non utilizzare l'aspirapolvere a mani bagnate.
- Non aspirare acque di scarico, braci, sigarette, fiammiferi oppure oggetti caldi e ardenti e non usare l'aspirapolvere in aree in cui possono essere presenti liquidi tossici (cloro, candeggianti e pulitori per scarichi a base di ammoniacca).
- Non aspirare cemento, polvere di gesso, calcinacci, macerie e altre particelle o giocattoli di piccole dimensioni, cellulosa e altri oggetti di grandi dimensioni, in quanto possono causare ostruzioni, incendi del motore o altre problematiche.
- Non passare sul cavo di ricarica e non usare l'aspirapolvere se il cavo di ricarica o la spina sono danneggiati. Si raccomanda di rivolgersi ai nostri rivenditori autorizzati.
- Non tentare di cortocircuitare i morsetti della batteria e del caricabatterie.
- Non disassemblare l'aspirapolvere e non smaltirlo bruciandolo. Non tentare di disassemblare la batteria e non rimuovere nessuno dei componenti sporgenti dalla stessa.
- Si raccomanda di tenere l'apparecchio e il caricabatterie al riparo da superfici surriscaldate e fiamme aperte.
- Prima dell'impiego accertarsi che il filtro e il rullo spazzola siano correttamente montati.
- Prima di effettuare eventuali lavori di manutenzione si raccomanda di mettere fuori servizio la batteria e di rimuoverla dall'aspirapolvere.
- Prima di usare l'aspirapolvere per la prima volta accertarsi che la batteria sia completamente carica.
- Nel caso l'aspirapolvere rimanga inutilizzato a lungo, ogni 3 mesi ricaricarlo e scaricarlo.
- Prima di scollegare o collegare la batteria si raccomanda di spegnere tutti gli elementi di comando dell'aspirapolvere.
- Si raccomanda di conservare l'aspirapolvere, il caricabatterie e la batteria in un luogo fresco e asciutto.

CAUTELA:



Per la ricarica deve essere utilizzato solamente l'alimentatore fornito in dotazione dal produttore. L'impiego di dispositivi diversi può causare danni.

DESCRIZIONE DELL'APPARECCHIO

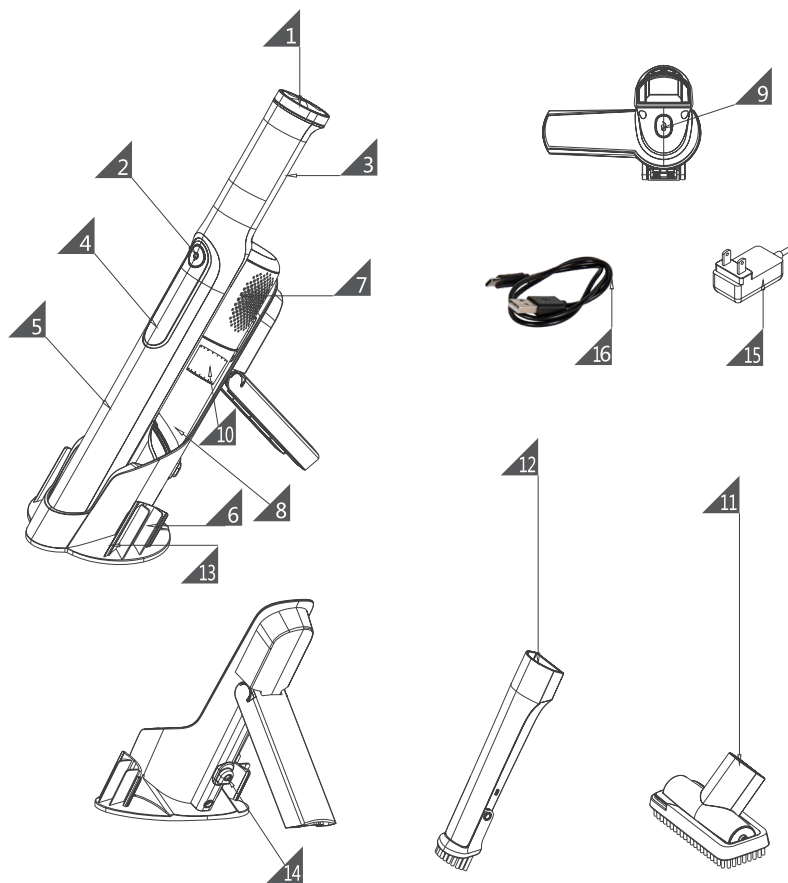

1. Coperchietto posteriore	6. Parte aspirante	11. Spazzola per divani 2 in 1
2. Spia di controllo	7. Scocca del motore	12. Bocchetta 2 in 1
3. Impugnatura	8. Contenitore della polvere	13. Stazione di ricarica
4. Corpo principale	9. Pulsante di sblocco del contenitore della polvere	14. Presa di ricarica
5. Montaggio del corpo principale	10. Filtro in acciaio inox	15. Adattatore per ricarica
16. Cavo di ricarica USB		

MONTAGGIO

- **Montaggio dell'accessorio dell'aspirapolvere**

Quando si inizia a usare l'aspirapolvere manuale occorre inserire nell'apertura di aspirazione la spazzola per divani o la bocchetta come illustrato, vedere la Figura 1.

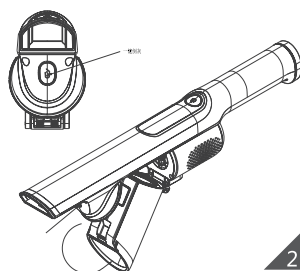
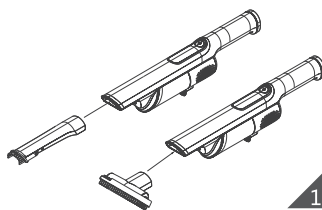

- **Rimozione del contenitore della polvere**

Sull'estremità inferiore dell'apertura di aspirazione del corpo principale è presente un pulsante di sblocco del contenitore della polvere. Premendo tale pulsante il contenitore della polvere è sbloccato. Estrarre il contenitore della polvere dal corpo principale. (Figura 2)

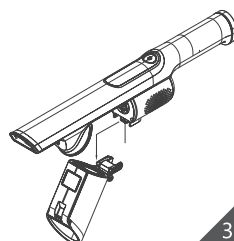

- **Inserimento del contenitore della polvere**

Inserire la linguetta del contenitore della polvere nella feritoia presente sul lato inferiore della scocca del motore finché scatta in posizione (Figura 3).

Quindi spingere il contenitore della polvere nella scocca finché si sente lo scatto (Figura 4-5).

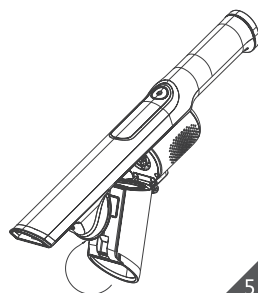
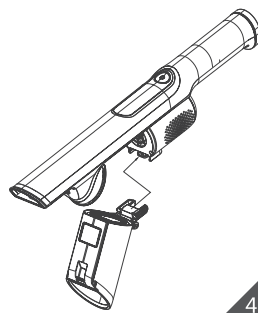

ISTRUZIONI PER L'USO

Ricarica

L'apparecchio deve essere ricaricato nell'apposita stazione di ricarica. Anche se la batteria agli ioni di litio è consegnata già parzialmente carica, prima del primo utilizzo deve essere caricata completamente. Al primo utilizzo dell'aspirapolvere, scaricare completamente la batteria in modo da condizionarla in maniera sicura. La ricarica completa della batteria richiede all'incirca 4-4,5 ore. Collegare la stazione di ricarica a una presa di corrente continua.

Indicazioni durante il processo di ricarica

Durante il processo di ricarica la spia di controllo lampeggia. La spia di controllo accesa in color blu fisso segnala che l'aspirapolvere è completamente carico e quindi è pronto per essere usato.

Indicazioni durante l'uso

Durante il funzionamento la spia indicatrice è accesa in color blu fisso. Quando la potenza residua è sufficiente soltanto per altri 2 minuti circa, la spia indicatrice blu inizia a lampeggiare finché l'aspirapolvere si spegne.



CAUTELA:

L'aspirapolvere prevede un processo di ricarica speciale.



AVVERTIMENTO:

Per la ricarica utilizzare esclusivamente la **stazione di ricarica in dotazione**

Uso delle funzioni. Quando il processo di carica dell'aspirapolvere è in corso, l'apparecchio non può essere acceso.

In uso	Blu fisso	
Stato batteria bassa	Lampeggiante	
Ricarica in corso...	Visualizzato / nascosto	
Completamente carico	Blu fisso	

PULIZIA E SOSTITUZIONE

Pulizia del contenitore della polvere e del filtro:

- Tenere il contenitore della polvere, senza rimuoverlo, in verticale sopra al secchio dei rifiuti e premere l'apposito tasto di sblocco. Il contenitore della polvere si apre e i rifiuti cadono direttamente nel secchio. Picchiettare leggermente il filtro a cestello del contenitore della polvere in modo da liberarlo dalla polvere e lo sporco (Figura 6).

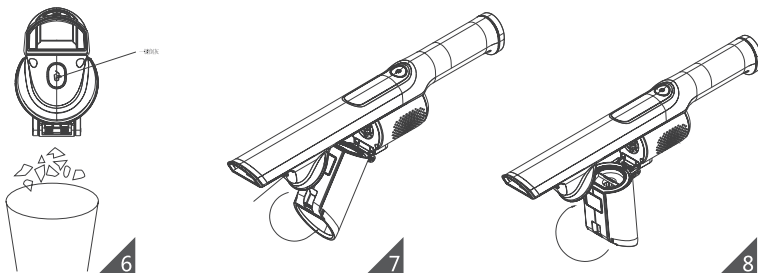

- Rimozione del contenitore della polvere: premere il pulsante di sblocco del contenitore della polvere posto sul lato inferiore della scocca (Figura 7).
- Per pulire o sostituire il filtro in acciaio inox e l'HEPA aprirli facendoli basculare verso il basso (Figura 8).

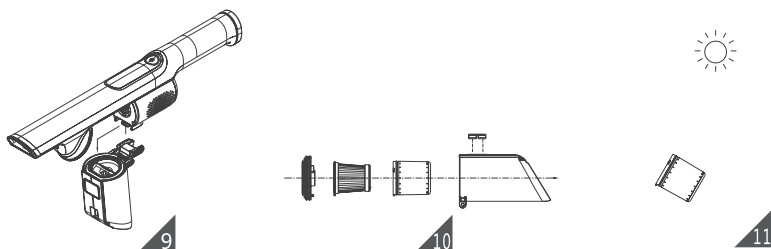

- Rimuovere l'HEPA per la pulizia e la sostituzione (Figura 9 – 10).
- Dopo la pulizia e il lavaggio l'HEPA deve essere fatto asciugare in un luogo ventilato (Figura 11).
- Effettuare il montaggio procedendo in sequenza inversa (Figura 12).

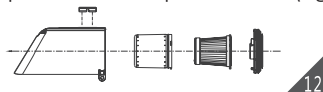

Il filtro HEPA e quello in acciaio inox sono disponibili presso il venditore.

Si consiglia di pulire il contenitore della polvere dopo ogni utilizzo. Se nel filtro si accumula troppa polvere deve essere pulito o eventualmente sostituito. Dopo lunghi utilizzi sulla testa spazzola possono essere presenti fibre lunghe aggrovigliate, ad es. capelli. Affinché l'aspirapolvere funzioni in maniera efficace tali fibre devono essere rimosse tempestivamente.

ELIMINAZIONE DELLE ANOMALIE

Problema	Causa possibile	Soluzione
L'aspirapolvere non funziona	<ol style="list-style-type: none"> 1. La batteria non è carica 2. Problemi dei circuiti 	<ol style="list-style-type: none"> 1. Ricaricare la batteria 2. Non disassemblare l'aspirapolvere senza autorizzazione, rivolgersi all'Assistenza clienti.
Scarsa forza aspirante	<ol style="list-style-type: none"> 1. Il contenitore della polvere è troppo pieno 2. L'HEPA è bloccato 	<ol style="list-style-type: none"> 1. Svuotare e pulire il contenitore della polvere (si raccomanda di osservare le istruzioni) 2. Rimuovere il filtro per pulirlo o sostituirlo. Nella pulizia, prima di rimontare il filtro, assicurarsi che sia sufficientemente asciutto.
La spia di controllo non si accende	<ol style="list-style-type: none"> 1. La batteria non è inserita correttamente. 	<ol style="list-style-type: none"> 1. Reinsierla saldamente finché la luce si accende.
Tempo di lavoro insufficiente dopo la ricarica	<ol style="list-style-type: none"> 1. Ricarica insufficiente 2. Invecchiamento della batteria 	<ol style="list-style-type: none"> 1. Ricaricarla completamente 2. Contattare l'Assistenza clienti
Perdita di polvere	<ol style="list-style-type: none"> 1. Bloccaggio da oggetti voluminosi 2. Troppe fibre aggrovigliate 	<ol style="list-style-type: none"> 1. Svuotare e pulire il filtro e il contenitore della polvere e riavviare l'aspirapolvere.

DATI TECNICI

Tensione nominale	14,8 V
Potenza d'entrata nominale	200 W
Tensione d'entrata nominale dell'adattatore di ricarica	100 – 240 V ~ 50/60 Hz
Tensione d'uscita di dimensionamento dell'adattatore di ricarica	DC18V
Tempo di ricarica	4 – 4,5 ore
Tempo di lavoro (dati di laboratorio)	Modalità ECO: 22' Modalità MAX: 13'

GARANZIA

Reimo Reisemobil-Center GmbH, Boschring 10, 63329 Egelsbach (di seguito „Reimo“ o „noi“) concede una garanzia di 3 anni in aggiunta ai diritti di garanzia previsti dalla legge per i prodotti venduti con il marchio Reimo „Carbest“.

Il periodo di calcolo della garanzia decorre dalla data della fattura. L'ambito territoriale della nostra garanzia si estende al territorio della Repubblica Federale di Germania.

In caso di difetti di materiale o di fabbricazione del prodotto acquistato durante il periodo di garanzia, vi forniremo uno dei seguenti servizi a nostra scelta nell'ambito della presente garanzia:

- Riparazione gratuita della merce o
- Sostituzione gratuita della merce con un articolo equivalente

Tutte le parti originali sostituite nell'ambito della fornitura di servizi di garanzia diventano di proprietà di Reimo. Le parti nuove o di ricambio diventano di proprietà del cliente.

Le riparazioni o le sostituzioni in garanzia non danno diritto al prolungamento o al riavvio del periodo di garanzia.

In caso di richiesta di garanzia, si prega di contattare il rivenditore presso il quale è stato acquistato l'articolo in questione o di contattare direttamente Reimo come fornitore della garanzia:

Reimo Reisemobil-Center GmbH
Boschring 10
63329 Egelsbach
Telefono: 06150 8662-310

La garanzia non si applica se si riscontrano difetti diversi da quelli di materiale o di fabbricazione. I diritti di garanzia sono esclusi in caso di danni alla merce causati da:

- Usura regolare
- Uso improprio e non previsto del prodotto
- Funzionamento, installazione, montaggio, messa in funzione o funzionamento improprio e contrario alle rispettive istruzioni per l'uso e/o l'installazione, in particolare se le istruzioni di manutenzione, cura e avvertimento vengono ignorate
- Mancata osservanza delle precauzioni di sicurezza
- Uso della forza (ad es. colpi)
- Riparazioni proprie
- Utilizzo di parti non originali del produttore o non approvate dal produttore
- Influenze ambientali (calore, umidità, ecc.)
- Circostanze per le quali il produttore non è responsabile (ad esempio, disastri naturali, incidenti)
- Trasporto improprio

Il presupposto per richiedere la garanzia è che il cliente ci consenta di verificare il caso di garanzia (ad esempio, inviando la merce). È necessario fare attenzione a evitare danni alla merce durante il trasporto, utilizzando un imballaggio sicuro.

Per presentare una richiesta di garanzia è necessario allegare una copia della fattura relativa alla spedizione della merce. In questo modo potremo verificare se le condizioni di garanzia sono state rispettate. Senza una copia della fattura, potremmo rifiutarci di onorare la garanzia.

In caso di richiesta di garanzia giustificata, non dovrete sostenere alcun costo di spedizione, ovvero vi rimborseremo le spese di spedizione per l'invio della merce.

Nota bene: la presente garanzia del rivenditore Reimo non limita i vostri diritti legali in caso di difetti (diritti di garanzia) nei confronti di Reimo / di un rivenditore e può essere richiesta gratuitamente da voi.

Eventuali diritti di garanzia esistenti nei confronti di Reimo restano impregiudicati da questa promessa di garanzia. Questa garanzia del produttore estende quindi la vostra posizione legale.

Nel caso in cui l'articolo acquistato sia difettoso, potete far valere i vostri diritti di garanzia legali nei confronti di Reimo in ogni caso, indipendentemente dal fatto che esista un caso di garanzia o che la garanzia venga invocata.

SMALTIMENTO



Informazioni ambientali per i clienti all'interno dell'Unione Europea

La Direttiva Europea 2002/96/CE stabilisce che le apparecchiature tecniche contrassegnate con questo simbolo direttamente sull'apparecchio e/o sulla confezione non possono essere smaltite assieme ai rifiuti urbani indifferenziati. Il simbolo indica che il prodotto deve essere smaltito separatamente dai normali rifiuti domestici.

È responsabilità dell'utente smaltire questo apparecchio e le altre apparecchiature elettroniche mediante i centri di raccolta preposti e istituiti dal governo o dagli enti locali. Lo smaltimento e il riciclaggio corretti contribuiscono a prevenire potenziali conseguenze negative per l'ambiente e la salute umana.

Per ulteriori informazioni su come smaltire gli apparecchi usati contattare gli enti locali, il servizio di ritiro rifiuti municipale oppure il rivenditore presso il quale è stato acquistato il prodotto.

INHOUDSOPGAVE

VEILIGHEIDSINSTRUCTIES	53
APPARATUURBESCHRIJVING.....	54
MONTAGE	55
GEBRUIKSAANWIJZING	56
REINIGING EN VERVANGING	57
STORINGEN VERHELPEN	58
TECHNISCHE GEGEVENS	59
GARANTIE.....	60
AFVALVERWIJDERING.....	60



VEILIGHEIDSinSTRUCTIES

Lees deze bedieningshandleiding aandachtig voordat u het apparaat gebruikt en bewaar de bedieningshandleiding om deze later te kunnen raadplegen.

- Gebruik deze stofzuiger niet als deze is gevallen, beschadigd, in water is gedompeld of buiten is achtergelaten.
- Pak de oplaadstekker niet vast en gebruik de stofzuiger niet met natte handen.
- Zuig geen vuil water, hete kolen, sigaretten, lucifers of hete, brandende voorwerpen op en gebruik de stofzuiger niet in gebieden, waarin mogelijk schadelijke vloeistoffen aanwezig zijn (chloor, bleekmiddelen en ammoniak-afvoerreiniger).
- Zuig geen cement, gipspoeder, muurpoeder of bouwpuin en andere kleine deeltjes of speelgoed, papiermassa en andere grote voorwerpen op, anders kunnen er verstopping, motorbrand en andere storingen ontstaan.
- Rijd niet over de oplaadkabel en gebruik de stofzuiger niet als de oplaadkabel of de stekker beschadigd is. Neem contact op met onze geautoriseerde dealer.
- Probeer niet om de klemmen van de accu en van de oplader kort te sluiten.
- Demonteer de stofzuiger niet en gooi deze niet in het vuur. Probeer niet om de accu uit elkaar te halen en verwijder geen onderdelen die uit de accu steken.
- Bescherm het apparaat en de oplader tegen verhitte oppervlakken en open vlammen.
- Controleer vóór het gebruik dat filter en borstelrol juist zijn gemonteerd.
- Schakel de accu uit en verwijder deze uit de stofzuiger voordat er onderhoudswerkzaamheden uitgevoerd worden.
- Zorg ervoor dat de accu volledig is opgeladen voordat u de stofzuiger de eerste keer gebruikt.
- Laad en ontlad de stofzuiger om de 3 maanden als deze lang niet wordt gebruikt.
- Schakel alle bedieningselementen op de stofzuiger uit voordat u de accu loskoppelt of aansluit.
- Sla de stofzuiger, de oplader en de accu koel en droog op.

OPGELET:



Tijdens het opladen mag alleen de door de fabrikant meegeleverde voedingseenheid worden gebruikt. Het gebruik van andere voedingseenheden kan schade veroorzaken.

APPARATUURBESCHRIJVING

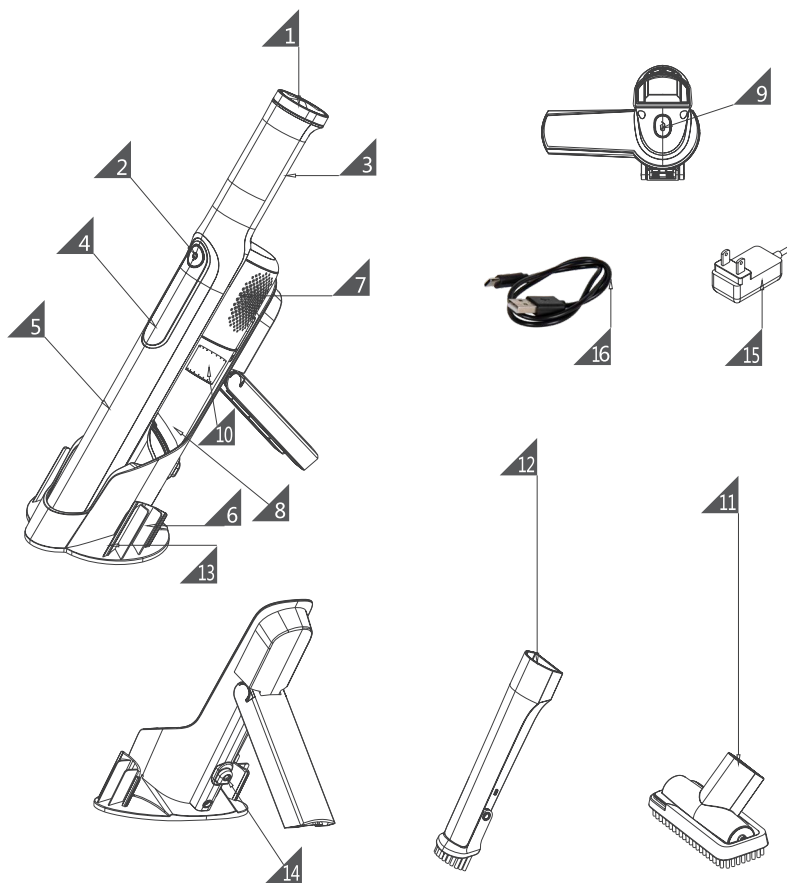

1. Achterste afdekking	6. Zuigdeel	11. 2-in-1 meubelborstel
2. Controlelampje	7. Motorbehuizing	12. 2-in-1 spleetzuigmond
3. Handvat	8. Stofopvangbak	13. Laadstation
4. Hoofddeel	9. Ontgrendelingsknop van de stofopvangbak	14. Laadaansluiting
5. Hoofddeel montage	10. Rvs-filter	15. Laadadapter
16. USB oplaadkabel		

MONTAGE

- **Monteer de accessoires van de stofzuiger**

Als u begint met stofzuigen, dient u de meubelborstel of de spleetzuigmond zoals afgebeeld in de zuigopening te plaatsen, zie afbeelding 1.

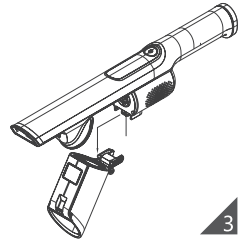
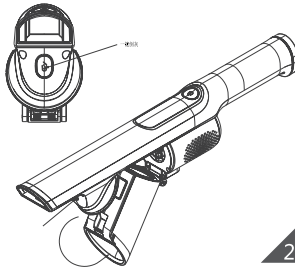
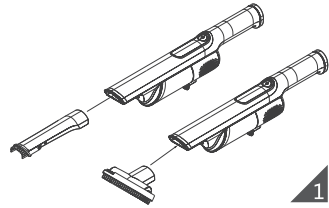

- **Stofopvangbak verwijderen**

Onder aan het uiteinde van de zuigopening aan het hoofddeel bevindt zich een stofontgrendelingsknop. Als u hierop drukt, zal de stofopvangbak eruit springen. Draai de stofopvangbak uit het hoofddeel. (Afbeelding 2)

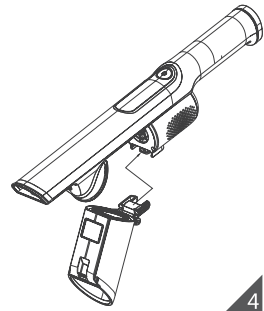

- **Stofopvangbak plaatsen**

Schuif eerst de lip aan de stofopvangbak in de spleet aan de onderkant van de motorbehuizing tot deze inhaakt (afbeelding 3).

Druk dan de stofopvangbak in de behuizing tot u een klik hoort (afbeelding 4 – 5).

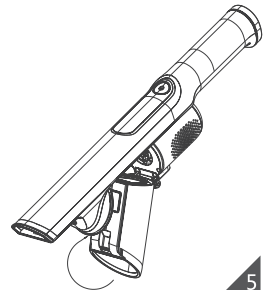

GEBRUIKSAANWIJZING

Opladen

Het apparaat moet aan het laadstation worden opgeladen. Vóór het eerste gebruik moet de lithiumionaccu volledig worden opgeladen, ook als deze slechts deels opgeladen wordt geleverd. Bij het eerste gebruik van de stofzuiger, ontlad u de accu volledig om de accu veilig te conditioneren. Het duurt ca. 4 – 4,5 uur om de accu volledig op te laden. Steek het laadstation in een stopcontact met gelijkstroom.

Aanduiding tijdens het opladen

Tijdens het opladen knippert het controlelampje. Als het controlelampje continu blauw brandt, betekent dit dat de stofzuiger volledig is opgeladen en klaar voor gebruik is.

Aanduiding tijdens het gebruik

Tijdens het gebruik brandt het indicatielampje continu blauw. Als de resterende capaciteit slechts nog voldoende is voor ca. 2 minuten, gaat het blauwe indicatielampje knipperen tot de stofzuiger uitschakelt.



OPGELET:

De stofzuiger beschikt over een speciaal oplaadproces.



WAARSCHUWING:

Gebruik voor het opladen uitsluitend het meegeleverde laadstation

Functioneel gebruik. Als de stofzuiger wordt opgeladen, kan deze niet worden ingeschakeld.

In gebruik	Continu blauw	
Accu bijna leeg	Knipperend	
Opladen bezig...	Weergegeven / verborgen	
Volledig opgeladen	Continu blauw	

REINIGING EN VERVANGING

Stofopvangbak en filter reinigen:

- Zonder de stofopvangbak te verwijderen, houdt u de stofopvangbak verticaal boven de afvalbak en drukt u op de knop voor de ontgrendeling van de stofopvangbak. De stofopvangbak gaat open en het vuil valt direct in de afvalbak. Tik licht op het zeefje van de stofopvangbak om stof en vuil gemakkelijk eraf te kloppen (afbeelding 6).

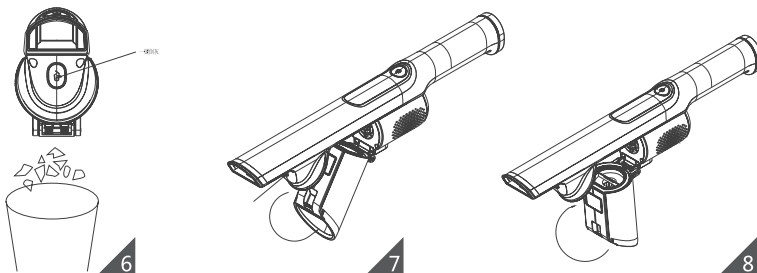

- Verwijderen van de stofopvangbak: Druk op de ontgrendelingsknop van de stofopvangbak aan de onderkant van de behuizing (afbeelding 7).
- Draai bij uitgeschakeld apparaat het rvs-filter en het HEPA-filter om deze te reinigen of te vervangen (afbeelding 8).

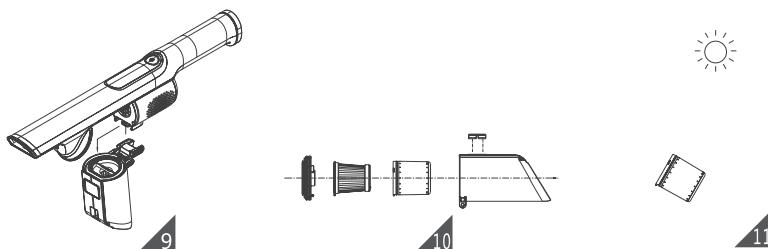

- Verwijder het HEPA-filter om dit te reinigen of te vervangen (afbeelding 9 – 10).
- Na het reinigen en wassen dient u het HEPA-filter op een goed geventileerde plek te laten drogen (afbeelding 11).
- In omgekeerde volgorde weer monteren (afbeelding 12).

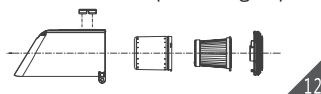

HEPA- en rvs-filter zijn bij het verkooppunt verkrijgbaar.

Het is aan te bevelen om de stofopvangbak na elk gebruik te reinigen. Als zich te veel stof in het filter ophoopt, moet dit worden gereinigd en eventueel worden vervangen. Na langer gebruik kunnen in de borstelkop een aantal lange vlokken, zoals haren, verstrikt raken. En er moet op tijd worden gereinigd, zodat de stofzuiger effectiever werkt.

STORINGEN VERHELPEN

Probleem	Mogelijke oorzaak	Oplossing
Stofzuiger werkt niet	<ol style="list-style-type: none"> 1. Accu is niet opgeladen 2. Schakelproblemen 	<ol style="list-style-type: none"> 1. Laad de accu op 2. Demonteer de stofzuiger niet zonder toestemming, neem contact op met de klantenservice.
Geringe zuigkracht	<ol style="list-style-type: none"> 1. De stofopvangbak is te vol 2. Het HEPA-filter is verstopt 	<ol style="list-style-type: none"> 1. Maak het filter schoon en reinig de stofopvangbak (neem de handleiding in acht) 2. Verwijder het filter om het te reinigen of te vervangen. Als u het reinigt, zorg er dan voor dat het voldoende is gedroogd voordat u het terugplaatst.
Het controlelampje brandt niet	<ol style="list-style-type: none"> 1. De uitgangsaansluiting kon de accu niet goed plaatsen. 	<ol style="list-style-type: none"> 1. Steek deze weer stevig erin tot het lampje gaat branden.
Onvoldoende gebruikstijd na het opladen	<ol style="list-style-type: none"> 1. Niet genoeg opgeladen 2. Accu wordt minder 	<ol style="list-style-type: none"> 1. Laad deze volledig op 2. Neem contact op met de klantenservice
Stofverlies	<ol style="list-style-type: none"> 1. Geblokkeerd door grote voorwerpen 2. Te veel vezels verstrikt 	<ol style="list-style-type: none"> 1. Leeg en reinig het filter en de stofopvangbak en start de stofzuiger opnieuw.

TECHNISCHE GEGEVENS

Nom. spanning	14,8 V
Nominaal ingangsvermogen	200 W
Nominale ingangsspanning van de laadadapter	100 – 240 V ~ 50/60 Hz
Toegekende uitgangsspanning van de laadadapter	DC18V
Oplaadtijd	4 – 4,5 uur
Gebruikstijd (laboratoriumgegevens)	ECO-modus: 22 uur MAX-modus: 13 uur

GARANTIE

Reimo Reisemobil-Center GmbH, Boschring 10, 63329 Egelsbach (hierna te noemen „Reimo“ of „wij“) verleent u een garantie van 3 jaar in aanvulling op de wettelijke garantierechten voor producten verkocht onder Reimo's eigen merk „Carbest“.

De periode voor het berekenen van de garantieperiode begint op de factuurdatum. De territoriale reikwijdte van onze garantie strekt zich uit tot het grondgebied van de Bondsrepubliek Duitsland. Mochten er zich materiaal- of fabricagefouten voordoen in het product dat je hebt gekocht tijdens de garantieperiode, dan bieden wij je een van de volgende services naar onze keuze onder deze garantie:

- Gratis reparatie van de goederen of
- Gratis omruiling van de goederen voor een gelijkwaardig artikel

Alle originele onderdelen die zijn vervangen in het kader van de garantieservice worden eigendom van Reimo. De nieuwe onderdelen of vervangende onderdelen worden eigendom van de klant.

Reparaties of vervangingen onder garantie geven geen recht op verlenging of hervatting van de garantieperiode.

Neem in het geval van een garantieclaim contact op met de dealer waar u het artikel in kwestie hebt gekocht of neem rechtstreeks contact op met Reimo als garantieverstrekker:

Reimo Reisemobil-Center GmbH
Boschring 10
63329 Egelsbach
Telefoon: 06150 8662-310

De garantie is niet van toepassing als er andere defecten dan materiaal- of fabricagefouten worden geconstateerd. Garantieclaims zijn uitgesloten in geval van schade aan de goederen veroorzaakt door:

- Regelmatige slijtage
- Onjuist en onbedoeld gebruik van het product
- Onjuiste bediening, installatie, montage, inbedrijfstelling of bediening in strijd met de respectieve gebruiks- en/of installatievoorschriften, in het bijzonder wanneer onderhouds-, verzorgings- en waarschuwingsinstructies worden genegeerd
- Niet-naleving van veiligheidsmaatregelen
- Gebruik van geweld (bijv. slagen)
- Eigen reparaties
- Gebruik van niet-originele onderdelen van de fabrikant of onderdelen die niet zijn goedgekeurd door de fabrikant
- Milieu-invloeden (hitte, vochtigheid, enz.)
- Omstandigheden waarvoor de fabrikant niet verantwoordelijk is (bijv. natuurrampen, ongelukken)
- Onjuist transport

Voorwaarde om aanspraak te kunnen maken op de garantie is dat u ons in staat stelt het garantiegeval te controleren (bijv. door de goederen op te sturen). Zorg ervoor dat schade aan de goederen tijdens het transport wordt voorkomen door een veilige verpakking te gebruiken.

Om een beroep te kunnen doen op de garantie moet een kopie van de factuur van de zending worden bijgevoegd. Zo kunnen wij controleren of aan de garantievoorwaarden is voldaan. Zonder een kopie van de factuur kunnen wij weigeren de garantie te honoreren.

In het geval van een gerechtvaardigde garantieclaim maakt u geen verzendkosten, d.w.z. wij vergoeden de verzendkosten voor het opsturen van de goederen.

Let op: Deze Reimo dealergarantie beperkt uw wettelijke rechten in geval van defecten (garantierchten) jegens Reimo / een dealer niet en kunnen kosteloos door u worden geclaimd.

Eventuele bestaande garantierechten jegens Reimo blijven onaangetast door deze garantiebelofte. Deze fabrieksgarantie breidt daarom uw rechtspositie uit.

In het geval dat het gekochte artikel defect is, kunt u in elk geval uw wettelijke garantierechten doen gelden jegens Reimo, ongeacht of er een garantiegeval bestaat of de garantie wordt ingeroepen.

AFVALVERWIJDERING



Milieu-informatie voor klanten binnen de Europese Unie

De Europese richtlijn 2002/96/EC vereist dat technische uitrusting die direct op het apparaat en/of op de verpakking met dit symbool is voorzien niet samen met niet gescheiden gemeentelijk afval weggegooid mag worden. Het symbool wijst erop dat het product gescheiden van het normale huisvuil dient te worden weggegooid.

U bent er verantwoordelijk voor dat dit apparaat en andere elektronische apparaten via de hiervoor bedoelde en door de overheid of plaatselijke instanties hiervoor bestemde inzamelplaatsen worden weggegooid. Een juiste afvalverwijdering en recycling draagt er toe bij dat potentiële negatieve gevolgen voor het milieu en de gezondheid van mensen worden voorkomen.

Als u meer informatie over het afdanken van uw oude apparaten nodig hebt, neem dan contact op met de plaatselijke instanties of stedelijke afvalverwerkingsbedrijven of het verkooppunt, waar u het product hebt gekocht.

SISÄLLYSLUETTELO

TURVALLISUUSOHJEET	63
LAITTEEN KUVAUS	64
KOKOAMINEN	65
KÄYTTÖOHJE	66
PUHDISTAMINEN JA VAIHTO	67
VIKOJEN KORJAUS	68
TEKNISET TIEDOT	69
TAKUU	70
HÄVITTÄMINEN	70



TURVALLISUUSOHJEET

Lue tämä käyttöohje huolellisesti ennen laitteen käyttöönottoa ja säilytä se, jotta voit hakea ohjeita myöhemmin.

- Älä käytä pölynimuria, jos se on pudonnut, vaurioitunut, upotettu veteen tai jätetty ulos.
- Älä tartu latauspistokkeen tai käytä pölynimuria märin käsin.
- Älä imuroi jättevettä, kuumia hiiliä, savukkeita, tulitikkuja tai kuumia, palavia esineitä, äläkä käytä pölynimuria paikoissa, joissa voi olla vaarallisia nesteitä (klooria, valkaisuainetta ja ammoniakkipitoisia viemärinpuhdistusaineita).
- Älä imuroi sementtiä, kipsijauhetta, seinäjauhetta tai purkujätettä tai muita pieniä hiukkasia tai leikkikaluja, paperimassaa ja muita suuria esineitä, jotka voivat aiheuttaa tukoksen, moottoripalon ja muita vikoja.
- Älä aja latauskaapelin yli äläkä käytä pölynimuria, jos latauskaapeli tai pistoke on vaurioitunut. Ota yhteys osaavaan jälleenmyyjäämme.
- Älä yritä oikosulkea akun tai latauslaitteen liittimiä.
- Älä pura pölynimuria tai hävitä sitä polttamalla. Älä yritä purkaa akkua äläkä poista osia, joita työntyy ulos akusta.
- Suojaa laite ja laturi kuumuudelta ja avotulelta.
- Tarkista ennen käyttöä, että suodatin ja harjatela on asennettu oikein.
- Irrota akku ennen pölynimurin huoltamista.
- Lataa akku täyteen ennen kuin käytät pölynimuria ensimmäisen kerran.
- Lataa ja pura pölynimurin lataus 3 kuukauden välein, jos imuri on pitkään käyttämättä.
- Avaa pölynimurin katkaisimet ennen akun irrottamista tai kiinnittämistä.
- Säilytä pölynimuri, latauslaite ja akku viileässä ja kuivassa paikassa.

VAROITUS:



Lataamiseen saa käyttää vain valmistajan toimittamaa verkko-laitetta. Muiden laitteiden käyttö voi aiheuttaa vaurioita.

LAITTEEN KUVAUS

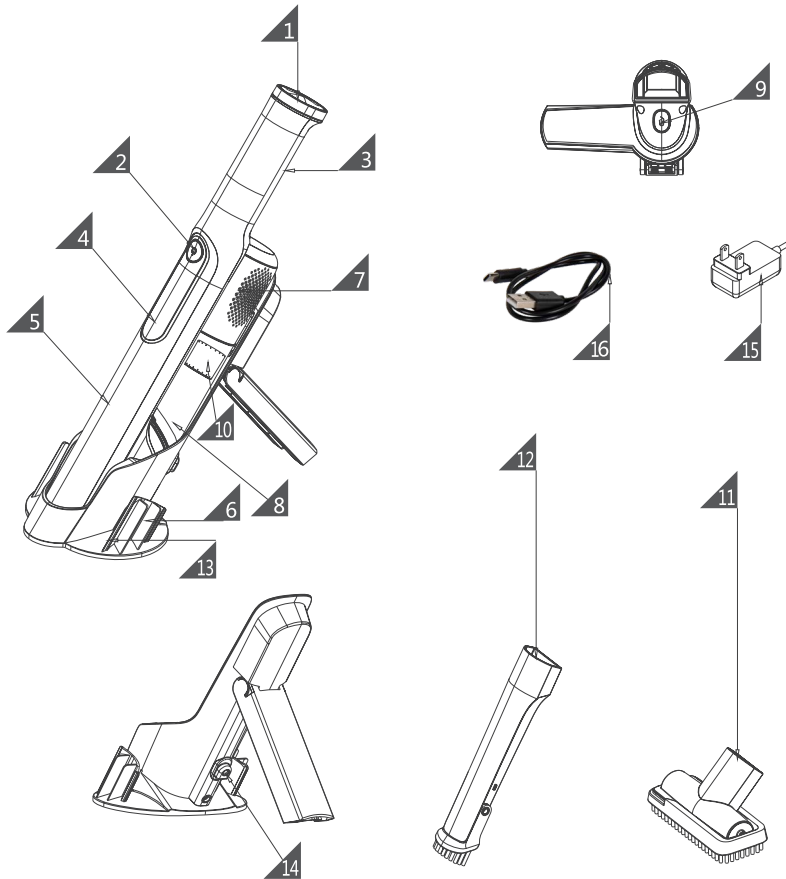

1. Takakansi	6. Imuosa	11. 2 in 1 -sohvaharja
2. Merkkivalo	7. Moottorin kotelo	12. 2 in 1 -rakosuulake
3. Kahva	8. Pölysäiliö	13. Latausasema
4. Runko	9. Pölysäiliön irrotuspainike	14. Latausliitin
5. Pääosan kokoaminen	10. Jaloteräsuodatin	15. Lataussovitin
16. USB-latauskaapeli		

KOKOAMINEN

• Pölynimurin varusteiden kokoaminen

Kun alat käyttää käsipölynimuria, sohvaharja tai rakosuulake on kiinnitettävä imuaukkoon, katso kuva 1.

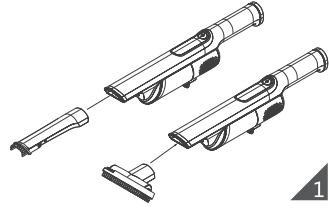

1

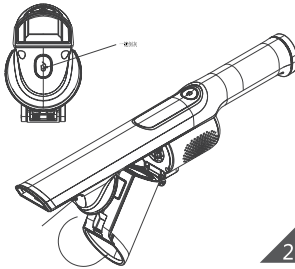

2

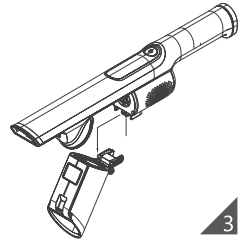

3

• Pölysäiliön irrottaminen

Rungon pään imuaukon alapäässä on pölysäiliön irrotuspainike. Pölysäiliö ponnahtaa irti, kun sitä painaa. Vedä pölysäiliö irti rungosta. (Kuva 2)

• Pölysäiliön kiinnittäminen

Työnä ensin pölysäiliön kieleke moottorikotelon alapuolen rakoon, kunnes se lukkiutuu (kuva 3).

Paina sitten pölysäiliön koteloon niin, että kuullet naksahduksen (kuva 4–5).

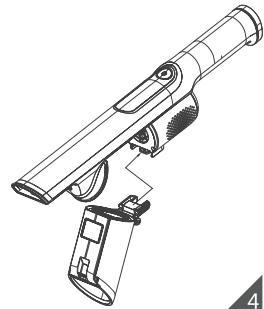

4

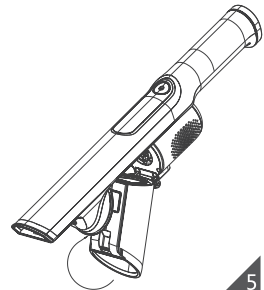

5

KÄYTTÖOHJE

Lataaminen

Laitte on ladattava latausasemassa. Litium-ioniakku on ladattava täyteen ennen ensimmäistä käyttöä myös, jos akku toimitetaan osittain ladattuna. Valmistelemme akku kunnolla tyhjentämällä se kokonaan, kun käytät pölynimuria ensimmäisen kerran. Akun lataaminen täyteen kestää noin 4-4,5 tuntia. Kiinnitä latausasema tasavirtapistorasiaan.

Merkkivalo latauksen aikana

Merkkivalo vilkkuu latauksen aikana. Kun sininen merkkivalo palaa jatkuvasti, pölynimuri on täysin ladattu ja valmis käyttöön.

Merkkivalo käytön aikana

Sininen merkkivalo palaa käytön aikana jatkuvasti. Kun jäljellä oleva virta riittää noin 2 minuutiksi, sininen merkkivalo alkaa vilkkua, kunnes pölynimuri pysähtyy.



VAROITUS:

Pölynimurissa on erityinen lataustoiminto.



VAROITUS:

Käytä lataamiseen vain mukana toimitettua latausasemaa.

Huomioon otettavaa. Kun lataus on käynnissä, pölynimuria ei voi käynnistää.

Käytön aikana	Jatkuva sininen	
Vähän virtaa akussa	Vilkkuu	
Lataa...	Syttyy / sammuu	
Täysin ladattu	Jatkuva sininen	

PUHDISTAMINEN JA VAIHTO

Pölysäiliön ja suodattimen puhdistaminen:

- Älä irrota pölysäiliötä laitteesta, vaan pidä se pystysuorassa jätelangon päällä ja paina pölysäiliön irrotuspainiketta. Pölysäiliö avautuu ja sisältö putoaa suoraan jätetankoon. Irrota pöly ja lika napauttamalla pölysäiliön suodatinsihtiä kevyesti (kuva 6).

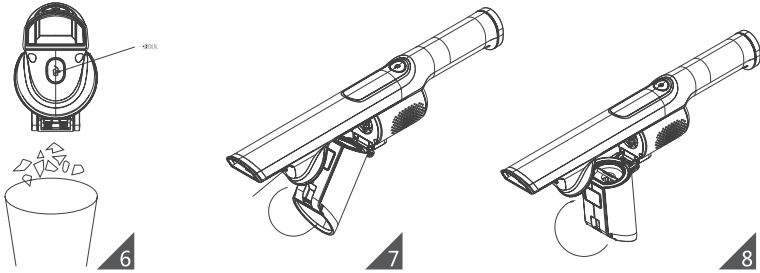

- Pölysäiliön irrottaminen: Paina pölysäiliön irrotuspainiketta, joka on kotelo alapuolella (kuva 7).
- Katkaise virta ja irrota jaloteräsuodatin ja HEPA puhdistettavaksi tai vaihdettavaksi (kuva 8).

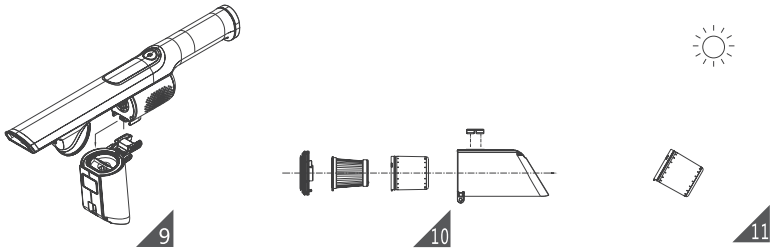

- Poista HEPA puhdistettavaksi tai vaihdettavaksi (kuva 9 – 10).
- Kuivaa puhdistettu ja pesty HEPA ilmvassa paikassa (kuva 11).
- Kokoa päinvastaisessa järjestyksessä (kuva 12).

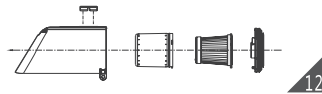

HEPA- ja jaloteräsuodattimia saa laitteen myyjältä,

Suosittellemme puhdistamaan pölysäiliön jokaisen käytön jälkeen. Jos suodattimeen kertyy liikaa pölyä, puhdistu se ja vaihda tarvittaessa. Kun harjapäätä käytetään pitkään, siihen voi tarttua pitkää nöyhtää, esimerkiksi hiuksia. Se on puhdistettava ajoissa, jotta pölynimuri toimii tehokkaasti.

VIKOJEN KORJAUS

Ongelma	Mahdollinen syy	Ratkaisu
Pölynimuri ei toimi	<ol style="list-style-type: none"> Akku ei ole ladattu Kytöntäöngelmia 	<ol style="list-style-type: none"> Lataa akku Älä pura pölynimuria ilman lupaa, käänny huoltoliikkeen puoleen.
Pieni imuteho	<ol style="list-style-type: none"> Pölysäiliö on liian täynnä HEPA on tukossa 	<ol style="list-style-type: none"> Tyhjennä ja puhdista pölysäiliö (katso käyttöohje). Poista suodatin puhdistettavaksi tai vaihdettavaksi. Kun puhdistat suodattimen, tarkasta ennen asentamista takaisin, että suodatin tarpeeksi kuivunut.
Merkkivalo ei pala	<ol style="list-style-type: none"> Liitin ei ole kunnolla paikallaan. 	<ol style="list-style-type: none"> Liitä uudelleen, kunnes valo palaa.
Työskentelyaika ei riitä lataamisen jälkeen	<ol style="list-style-type: none"> Ei riittävästi ladattu Akku vanhentunut 	<ol style="list-style-type: none"> Lataa täyteen Ota yhteys huoltoliikkeen
Pölyä ei kerry	<ol style="list-style-type: none"> Suuret esineet tukkivat Kuituja kertynyt liikaa 	<ol style="list-style-type: none"> Tyhjennä ja puhdista suodatin ja pölysäiliö ja käynnistä pölynimuri uudelleen.

TEKNISET TIEDOT

Nimellisjännite	14,8 V
Nimellisottoteho	200 W
Latausovittimen nimellistulojännite	100 – 240 V ~ 50/60 Hz
Latausovittimen suunnittelulähtöjännite	DC 18 V
Latausaika	4 – 4,5 tuntia
Työskentelyaika (laboratoriossa mitattu)	ECO-tila: 22' MAX-tila: 13'

TAKUU

Reimo Reisemobil-Center GmbH, Boschring 10, 63329 Egelsbach (jäljempänä „Reimo“ tai „me“) myöntää sinulle 3 vuoden takuun lakisäästeisten takuuoikeuksien lisäksi Reimon omalla tuotemerkillä „Carbest“ myytävillä tuotteilla.

Takuuajan laskenta-aika alkaa laskutuspäivästä. Takuun alueellinen soveltamisala ulottuu Saksan liittotasavallan alueelle.

Jos ostamassasi tuotteesta ilmenee takuuajana materiaali- tai valmistusvirheitä, tarjoamme sinulle yhden seuraavista valitsemistamme palveluista tämän takuun puitteissa:

- Tavaroiden ilmainen korjaus tai
- Tavaroiden vapaa vaihto vastaavaan tuotteeseen

Kaikki alkuperäiset osat, jotka on vaihdettu osana takuuhuoltoa, siirtyvät Reimon omaisuudeksi. Uusista osista tai varaosista tulee asiakkaan omaisuutta.

Takuukorjaukset tai -vaihdot eivät oikeuta takuuajaa pidentämään tai aloittamaan sitä uudelleen. Jos kyseessä on takuuvaatimus, ota yhteyttä jälleenmyyjään, jolta ostit kyseisen tuotteen, tai ota suoraan yhteyttä Reimoon, joka on takuun myöntäjä:

Reimo Reisemobil-Center GmbH
Boschring 10
63329 Egelsbach
Puhelin: 06150 8662-310

Takuu ei koske muita kuin materiaali- tai valmistusvirheitä. Takuuvaateet on suljettu pois, jos tavaroille aiheutuu vahinkoa, jonka syynä on:

- Säännöllinen käyttö
- Tuotteen virheellinen ja tarkoitukseton käyttö
- Virheellinen käyttö, asennus, kokoonpano, käyttöönotto tai toiminta vastoin kyseisiä käyttö- ja/tai asennusohjeita, erityisesti jos huolto-, hoito- ja varoitushjeita ei noudateta
- Turvatoimien noudattamatta jättäminen
- Voimankäyttö (esim. iskut)
- Omat korjaukset
- Muiden kuin valmistajan alkuperäisten osien tai valmistajan hyväksymättömien osien käyttö
- Ympäristövaikutukset (kuuminen, kosteus jne.)
- Olosuhteet, joista valmistaja ei ole vastuussa (esim. luonnonkatastrofit, onnettomuudet)
- Virheellinen kuljetus

Takuukorvauksen saamisen edellytyksenä on, että annat meille mahdollisuuden tarkistaa takuuta-pauksen (esim. lähettämällä tavarat). On huolehdittava siitä, että tavarat kuljetusvauriot vältetään käyttämällä turvallisia pakkauksia.

Takuuvaatimuksen esittäminen edellyttää, että mukaan on liitettävä jäljennös tavaralähteyksen laskusta. Näin voimme tarkistaa, että takuehdot täyttyvät. Ilman laskun kopiota voimme kieltäytyä myöntämästä takuuta.

Perustellun takuuvaatimuksen tapauksessa sinulle ei aiheudu lähetyskuluja, eli me korvaamme sinulle kaikki tavaroiden lähettämisen aiheutuneet lähetyskulut.

Huomaa: Tämä Reimo-jälleenmyyjätakuu ei rajoita lakisäästeisiä oikeuksiasi (takuuoikeuksia) Reimoa / jälleenmyyjää kohtaan, ja voit vaatia niitä maksutta.

Tämä takuulupaus ei vaikuta mahdollisiin olemassa oleviin takuuoikeuksiin Reimoa kohtaan. Tämä valmistajan takuu siis laajentaa oikeudellista asemaasi.

Jos ostettu tuote on viallinen, voit joka tapauksessa vedota lakisääteisiin takuuoikeuksiisi Reimoa vastaan riippumatta siitä, onko takuutapaus olemassa tai onko takuuseen vedottu.

HÄVITTÄMINEN



Ympäristötietoja Euroopan Unionin alueen asiakkaille

Eurooppalainen direktiivi 2002/96/EY määrää, että tällä symbolilla merkittyä laitetta ja/tai pakkausta ei saa hävittää sekajätteen mukana. Symboli merkitsee, että tuote on hävitettävä eroteltuna tavallisesta kotitalouksien jätteestä.

Käyttäjän velvollisuus on toimittaa tämä laite ja muut elektroniset laitteet viranomaisten määräämään keräyspisteeseen. Asianmukaisella hävittämisellä ja kierrätyksellä välletään ympäristöön ja ihmisiin kohdistuvat mahdollisesti kielteiset seuraukset.

Jos tarvitset lisätietoja käytettyjen laitteiden hävittämisestä, käänny jätehuollosta vastaavan viranomaisen, jäteyrityksen tai tuotteen myyjän puoleen.

INNEHÅLLSFÖRTECKNING

SÄKERHETSINSTRUKTIONER	73
APPARATBESKRIVNING	74
MONTERING	75
BRUKSANVISNING.....	76
RENGÖRING OCH BYTE.....	77
STÖRNINGSÅTGÄRDER.....	78
TEKNISKA DATA	79
GARANTIER.....	80
AVFALLSHANTERING.....	80



SÄKERHETSINSTRUKTIONER

Läs noggrant igenom denna användningsinstruktion, innan du använder apparaten, och förvara användningsinstruktionen för senare behov.

- Använd dammsugaren inte, om den har fallit ner, är skadad och har doppats ner i vatten eller lämnats utomhus.
- Rör inte vid laddningspluggen eller använd dammsugaren med våta händer.
- Sug inte upp avloppsvatten, heta kolbitar, cigaretter, tändstickor eller heta, brinnande föremål, och använd dammsugaren inte i områden, där det kan finnas skadliga vätskor (klor, blekmedel eller ammoniak-rengöringsmedel).
- Sug inte upp cement, gipspulver, väggpulver eller byggavfall och andra små partiklar eller leksaker, pappersmassa och andra stora föremål, annars kan igensättning, motorbrand och andra fel uppstå.
- Kör inte över laddningskabeln, och använd dammsugaren inte, om laddningskabeln eller stickproppen är skadade. Var god kontakta vår auktoriserade återförsäljare.
- Försök inte att kortsluta batteripaketets och laddarens klämmor.
- Ta inte isär dammsugaren, och bränn inte upp den. Försök inte att plocka isär batteripaketet, och ta inte bort några komponenter, som sticker ut ur batteripaketet.
- Skydda apparaten och laddningsaggregatet mot heta ytor och öppen eld.
- Kontrollera, att filtret och borstvalsens är korrekt monterade, innan du använder dammsugaren.
- Koppla bort batteripaketet, och ta ut det ur dammsugaren, innan underhållsarbeten påbörjas.
- Försäkra dig om, att batteriet är fulladdat, innan dammsugaren används för första gången.
- Ladda upp och ur dammsugaren var tredje månad, om den inte har använts under en längre tid.
- Stäng av dammsugarens samtliga manöverelement, innan batteriet kopplas bort eller ansluts.
- Förvara dammsugaren, laddningsaggregatet och batteripaketet på en sval och torr plats.

SE UPP:



Under uppladdningen får endast den av tillverkaren tillhandahållna nätdelen användas. Användning av andra nätdelar kan orsaka skada.

APPARATBESKRIVNING

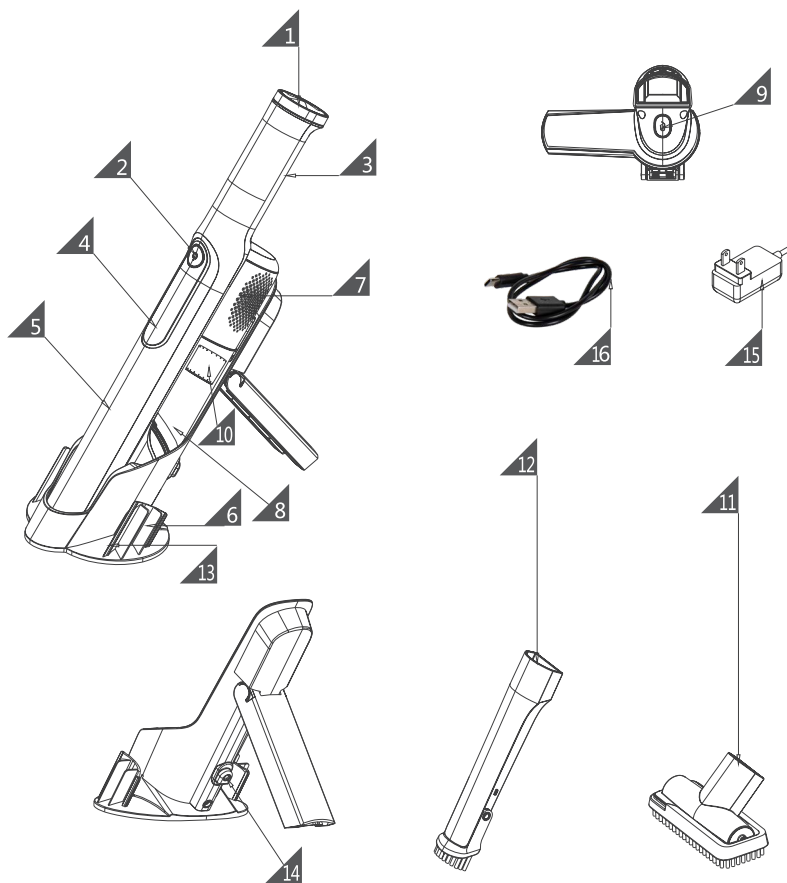

1. Bakre täckanordning	6. Sugdel	11. 2-i-1 soffborste
2. Kontrolllampa	7. Motorhus	12. 2-i-1 slitsat munstycke
3. Handtag	8. Dammbehållare	13. Laddningsstation
4. Huvuddel	9. Dammbehållarens upplåsningknapp	14. Laddningsbusning
5. Huvuddel montering	10. Rostfritt stålfiler	15. Laddningsadapter
16. USB-laddningskabel		

MONTERING

• Montering av dammsugarens tillbehör

När du börjar använda dammsugaren, måste du sätta in soffborsten eller det slitsade munstycket i sugöppningen, se bild 1.

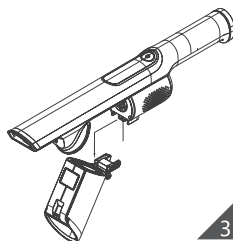
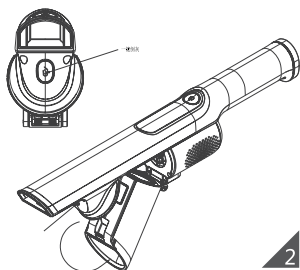
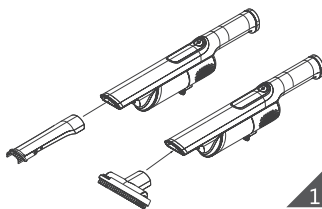

• Borttagning av dammbehållaren

I den nedre änden av huvuddelens sugöppning finns en upplåsningsknapp för dammbehållaren. När du trycker på knappen, lossnar dammbehållaren. Dra ut dammbehållaren ur huvuddelen. (Bild 2)

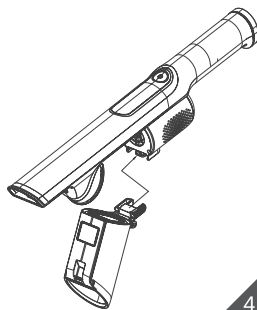

• Insättning av dammbehållaren

Skjut först in dammbehållarens lask i slitsen på motorhusets undersida, tills den rastar in (bild 3).

Tryck därefter in dammbehållaren i huset, tills du hör ett klick (bild 4–5).

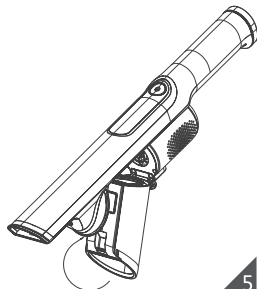

BRUKSANVISNING

Uppladdning

Apparaten måste laddas upp vid laddningsstationen. Innan dammsugaren används för första gången, måste litium-jon-batteriet laddas upp fullständigt, även om det endast var delvis laddat vid leverans. När dammsugaren används för första gången, måste batteripaketet laddas ur helt, för att batteriet ska få säker kondition. Det tar cirka 4 – 4,5 timmar att ladda batteripaketet fullständigt. Anslut laddningsstationen till ett likströms-vägguttag.

Indikering under uppladdningsprocessen

Under uppladdningen blinkar kontrolllampan. När kontrolllampan lyser med fast blått sken, är dammsugaren helt uppladdad och klar att användas.

Indikering under användning

Under användningen lyser indikeringslampan med fast blått sken. När den återstående kapaciteten endast räcker för ca 2 minuter, börjar den blåa indikeringslampan blinka, tills dammsugaren stängs av.



SE UPP:

Dammsugaren har en speciell laddningsprocess.



VARNING:

Använd endast den medlevererade laddningsstationen för uppladdning

Funktionell användning. När dammsugaren är under uppladdning, kan den inte kopplas in.

Under användning	Fast blått sken	
Låg batteristatus	Blinkande	
Under uppladdning...	Visa / och dölj	
Fulladdat	Fast blått sken	

RENGÖRING OCH BYTE

Rengöring av filter:

- Håll dammbehållaren utan att ta bort den lodrätt över sophinken, och tryck på knappen för att låsa upp dammbehållaren. Dammbehållaren öppnas, och innehållet faller direkt ner i sophinken. Knacka lätt på dammbehållarens filtersil för att få bort damm och smuts (bild 6).

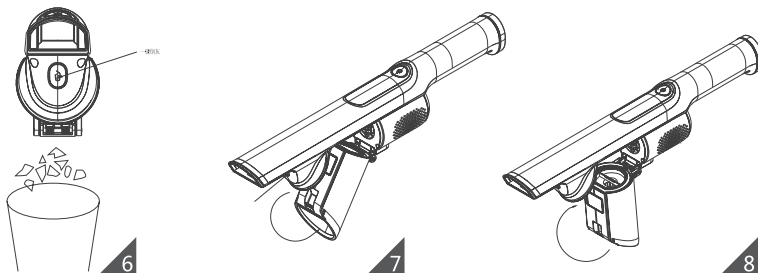

- Borttagning av dammbehållaren: Tryck på dammbehållarens upplåsningsknapp på höljetts undersida (bild 7).
- Stäng av dammsugaren och skruva bort det rostfria stålfilteret och HEPA-filteret för att rengöra eller byta ut dem (bild 8).

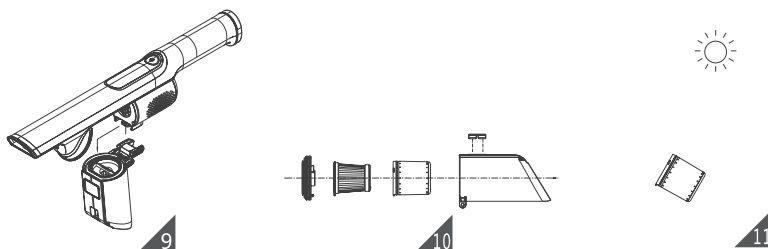

- Ta bort HEPA-filteret för rengöring eller byt ut det (bild 9 – 10).
- Efter rengöring och tvätt bör HEPA-filteret torkas på en välventilerad plats (bild 11).
- Montera ihop dammsugaren i omvänd ordning (bild 12).

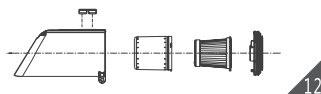

HEPA-filter och rostfria stålfilter finns hos återförsäljaren.

Vi rekommenderar, att dammbehållaren rengörs efter varje användning. Om det samlas för mycket damm i filtret, måste det rengöras och vid behov bytas ut. Efter en längre tids användning kan borsthuvudet snurra ihop en del långa flockar som hår. Borsthuvudet måste rengöras i tid, så att dammsugaren arbetar effektivare.

STÖRNINGSÅTGÄRDER

Problem	Möjliga orsaker	Åtgärder
Dammsugaren fungerar inte	<ol style="list-style-type: none"> 1. Batteripaketet är inte laddat 2. Kopplingsproblem 	<ol style="list-style-type: none"> 1. Ladda batteripaketet 2. Ta inte isär dammsugaren utan tillstånd, utan kontakta kundtjänsten.
Låg sugkraft	<ol style="list-style-type: none"> 1. Dammbehållaren är överfull 2. HEPA-filtret är blockerat 	<ol style="list-style-type: none"> 1. Töm och rengör dammbehållaren (var god beakta användningsinstruktionen) 2. Ta bort filtret för att rengöra eller byta ut det. Om det ska rengöras, måste man kontrollera, att det är tillräckligt torrt, innan det sätts in igen.
Kontrolllampan lyser inte	<ol style="list-style-type: none"> 1. Uttagsanslutningen kunde inte sätta in batteripaketet korrekt. 	<ol style="list-style-type: none"> 1. Stick in det fast igen, tills lampan tänds.
Otillräcklig arbetstid efter uppladdningen	<ol style="list-style-type: none"> 1. Inte tillräckligt laddat 2. Batteripaketet är gammalt 	<ol style="list-style-type: none"> 1. Fullständig uppladdning 2. Ring kundtjänst
Dammförlust	<ol style="list-style-type: none"> 1. Blockering genom skrymmande föremål 2. För mycket fibrer omlindade 	<ol style="list-style-type: none"> 1. Töm och rengör filter och dammbehållare och starta om dammsugaren.

TEKNISKA DATA

Nominell spänning	14,8 V
Nominell ingångseffekt	200 W
Nominell ingångsspänning för laddningsadapter	100 – 240 V ~ 50/60 Hz
Nominell utspänning för laddningsadapter	DC 18 V
Laddningstid	4 – 4,5 timmar
Arbetstid (laboratoriedata)	ECO-modus: 22' MAX-modus: 13'

GARANTI

Reimo Reisemobil-Center GmbH, Boschring 10, 63329 Egelsbach (nedan kallad „Reimo“ eller „vi“) ger dig en garanti på 3 år utöver de lagstadgade garantirättigheterna för produkter som säljs under Reimos eget varumärke „Carbest“.

Perioden för beräkning av garantitiden börjar på fakturadatumet. Den territoriella omfattningen av vår garanti sträcker sig till Förbundsrepubliken Tysklands territorium.

Om material- eller tillverkningsfel uppstår i den produkt du har köpt under garantiperioden, kommer vi att tillhandahålla dig en av följande tjänster enligt vårt val under denna garanti:

- Kostnadsfri reparation av varan eller
- Gratis utbyte av varorna mot en likvärdig vara

Alla originaldelar som har bytts ut som en del av tillhandahållandet av garantiservice blir Reimos egendom. De nya delarna eller utbytesdelarna blir kundens egendom.

Reparationer eller utbyten under garantin berättigar inte till förlängning eller omstart av garantitiden. I händelse av garantianspråk, kontakta den återförsäljare från vilken du köpte produkten i fråga eller kontakta Reimo direkt som garantigivare:

Reimo Reisemobil-Center GmbH
Boschring 10
63329 Egelsbach
Telefon: 06150 8662-310

Garantin gäller inte om andra fel än material- eller tillverkningsfel konstateras. Garantianspråk är uteslutna i händelse av skada på varan orsakad av:

- Vanligt slitage
- Felaktig och icke avsedd användning av produkten
- Felaktig användning, installation, montering, idrifttagning eller användning som strider mot respektive bruks- och/eller installationsanvisning, i synnerhet om underhålls-, skötsel- och varningsanvisningar inte har följts
- Bristande iakttagande av säkerhetsåtgärder
- Användning av våld (t.ex. slag)
- Egna reparationer
- Användning av delar som inte är originaldelar från tillverkaren eller delar som inte godkännts av tillverkaren
- Miljöpåverkan (värme, luftfuktighet etc.)
- Omständigheter som tillverkaren inte är ansvarig för (t.ex. naturkatastrofer, olyckor)
- Felaktig transport

Förutsättningen för att ta garantin i anspråk är att du ger oss möjlighet att kontrollera garantiärendet (t.ex. genom att skicka in varan). Var noga med att undvika att varan skadas under transporten genom att använda säkra förpackningar.

En kopia av fakturan för varusändningen måste bifogas för att vi ska kunna göra anspråk på garantin. Detta för att vi ska kunna kontrollera att garantivillkoren är uppfyllda. Utan en kopia av fakturan kan vi vägra att uppfylla garantin.

I händelse av ett berättigat garantianspråk kommer du inte att ådra dig några fraktkostnader, dvs. vi kommer att ersätta dig för eventuella fraktkostnader för att skicka in varorna.

Observera: Denna Reimo återförsäljargaranti begränsar inte dina lagstadgade rättigheter i händelse av defekter (garantirättigheter) gentemot Reimo / en återförsäljare och kan hävdas av dig kostnadsfritt.

Eventuella befintliga garantirättigheter gentemot Reimo påverkas inte av detta garantilöfte. Denna tillverkargaranti förlänger därför din rättsliga ställning.

I händelse av att den köpta varan är defekt kan du hävda dina lagstadgade garantirättigheter mot Reimo i vilket fall som helst, oavsett om ett garantiärende föreligger eller garantin återopas.

AVFALLSHANTERING



Miljöinformation för kunder inom den Europeiska Unionen

EU-direktivet 2002/96/EC stadgar, att teknisk utrustning, som direkt på apparaten och / eller på förpackningen är försedd med denna symbol, inte får skrotas tillsammans med osorterat kommunalt avfall. Symbolen hänvisar till, att produkten måste tas omhand separat från hushållsavfall.

Det är ditt ansvar, att apparaten och andra elektroniska apparater lämnas in till uppsamlingsställen, som har föreskrivits av statliga eller kommunala myndigheter. Korrekt avfallshantering och recykling bidrar till att undvika potentiella negativa följder för miljö och mänsklig hälsa.

För ytterligare information om avfallshantering av dina gamla apparater kan du kontakta lokala myndigheter eller avfallstjänster eller återförsäljaren, där du har köpt din produkt.

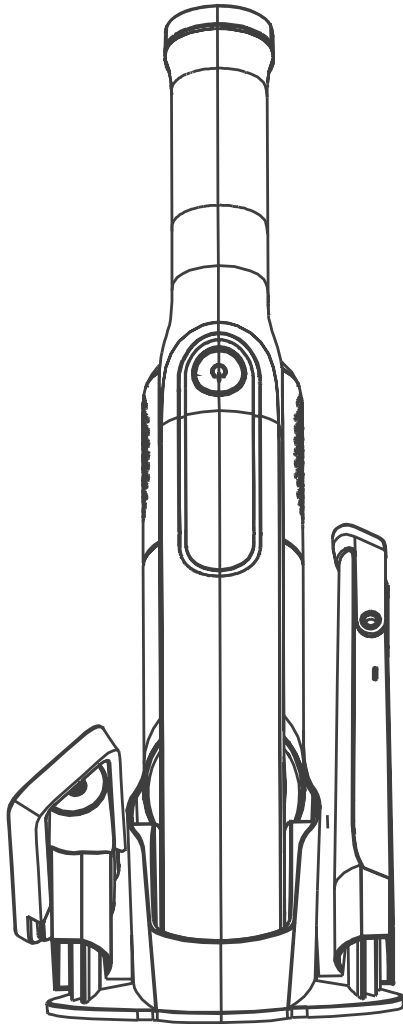

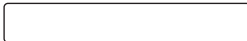

REIMO REISEMOBIL-CENTER GMBH
63329 EGELSBACH · BOSCHRING 10
GERMANY · WWW.REIMO.COM
MADE IN CHINA · REIMO © 12/2023

CARBEST 	
Vacuum Cleaner	804276
VOLTAGE: 14.8V, 2000mAh Li-Battery INPUT POWER: 200W INPUT VOLTAGE OF CHARGING ADAPTER: 100-240V~50/60Hz OUTPUT VOLTAGE OF CHARGING ADAPTER: DC18V CHARGING TIME: 4-5hr	
	
REIMO REISEMOBIL-CENTER GMBH 63329 EGELSBACH · BOSCHRING 10 GERMANY · MADE IN CHINA	
RoHS	